

**Bosse**





**B**osse entwickelt nachhaltige, ergonomische Lösungen für die Arbeits- und Wohnwelten von heute und morgen. Inspiriert vom Bauhaus steht Bosse heute mehr denn je für zeitloses Design. Die perfekte Symbiose von Form und Funktion, erreicht durch eine konsequente Reduktion auf das Wesentliche. In Ihrem Stil oder dem Corporate Interior Design entsprechend. Mit einer reichen Auswahl an Materialien und Farben, inklusive 12 Originaltönen aus der Polychromie Architecturale von Le Corbusier. So entstehen in deutscher Wertarbeit zeitlos moderne Möbelstücke. Exklusive Originale, deren Strahlkraft und Ästhetik in jeder Art von Architektur beeindrucken. Über Generationen hinweg.

## **Bosse**

**B**osse develops sustainable, ergonomic solutions for the working and living environments of today and tomorrow. Inspired by the Bauhaus tradition, Bosse is synonymous with timeless design. The perfect blend of form and function, achieved by consistently focusing only on what is essential. In your style or reflecting the corporate interior design. With a rich selection of materials and colours, including 12 original shades from Le Corbusier's Architectural Polychromy colour system. This produces timeless modern pieces of furniture with German craftsmanship. Exclusive original pieces whose radiance and aesthetic appeal impress in any kind of architecture. For generations.

Geschichte   History	4-5
Kompetenz   Competence	6-7
<hr/>	
<b>Solutions</b>	<b>8-173</b>
Welcome	8-25
Work	26-91
Lead	92-119
Meet & Learn	120-151
Relax	152-173
<hr/>	
Even More	174-185
<hr/>	
Vive la Couleur - Bosse meets Le Corbusier	186-196
World of Colours and Materials	196-199
<hr/>	
modul space System	200-201
Tischfunktionen   Table Features	202-205
<hr/>	
Referenzen   References	206-207
Planungsservice   Planning service	208-209
Nachhaltigkeit   Sustainability	210-211
<hr/>	
Produktverzeichnis   Product Register	212-215

# FROM BAUHAUS TO BOSSE

## LE CORBUSIER 1887



Geburt Le Corbusier. Der Wegbereiter der klassischen Moderne schafft ein geniales Lebenswerk, das Architekten und Designer bis heute beeinflusst.

Birth of Le Corbusier. The pioneer of classical modernism creates an ingenious life's work which still influences architects and designers to the present day.

## BAUHAUS 1919



Gründung Bauhaus in Weimar. In der legendären Kunst-, Design- und Architekturschule werden die Vorläufer der industriellen Möbelfertigung entwickelt.

Bauhaus founded in Weimar. The forerunners of industrial furniture manufacture were developed in the legendary school of art, design and architecture.

## VILLA SAVOYE 1928



Bau der Villa Savoye in Poissy (1928-1931). Ein architekturhistorisches Dokument der Moderne von Le Corbusier, das 2016 zum UNESCO-Weltkulturerbe geädelt wurde.

Villa Savoye constructed in Poissy (1928-1931). A testament to art history of the modern age from Le Corbusier, which was declared a UNESCO World Heritage Site in 2016.

## ABSTRACTA 1960er



Das Stahlrohr-Knoten-System „Abstracta“ des dänischen Architekten Poul Cadovius inspiriert bis heute Designer und Architekten durch Ästhetik und hohe Funktionalität. Röhre, Knoten und Paneele sind auch die elementaren Bauteile von Bosse modul space.

The "Abstracta" steel tubing/connector system from the Danish architect Poul Cadovius still inspires today's designers and architects with its aesthetics and high functionality. Tubes, connectors and panels are also the fundamental elements of Bosse modul space.

## BOSSE DESIGN 1964



Gründung Bosse Design in Höxter. Günter Bosse setzt den Schwerpunkt auf die Entwicklung innovativer Systemschränke und -trennwände.

Bosse Design founded in Höxter. Günter Bosse focusses on developing innovative modular cabinets and dividing walls.

## BOSSE DESIGN EXPANSION 1970er



Durch den Einsatz moderner Technologie verfeinert Bosse das Prinzip seiner Systeme kontinuierlich.

Bosse continuously refined the principle of its systems by embracing modern technology.

## BOSSE ROOM IN ROOM SOLUTION 1980er



Bosse entwickelt die erste vom Gebäudekörper unabhängige Raum-in-Raum-Lösung. Als Pionier auf diesem Gebiet feiert Bosse besonders große Erfolge im Shop-in-Shop-Bereich.

Bosse develops the first room-in-a-room solution that works regardless of a building's shell. As a pioneer in this field, Bosse celebrates particular successes in the shop-within-a-shop area.

## DAUPHIN GROUP 1992



Bosse stellt sich international auf und wird Teil der Dauphin-Gruppe. Das durchdachte Raum-in-Raum-System hält Einzug in Großunternehmen.

Bosse adopts an international profile and becomes part of the Dauphin Group. The clever room-in-a-room system becomes established in major companies.

## 1 IDEA. 1000 POSSIBILITIES. 2002

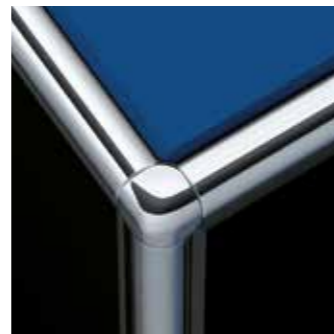

Bosse übernimmt den Büromöbelhersteller mrd und bringt das System modul space zur Marktreife. Hauptfokus und wesentliches Gestaltungsmerkmal: die Kombination von Röhren, Knoten und Paneelen.

Bosse takes over the office furniture manufacturer mrd and brings the modul space system to market maturity. Focus on pipes, knots, panels - as an essential design feature.

## DAUPHIN HOME COLLECTION 2010



Start Dauphin Home - die neue Wohnmöbelkollektion der Dauphin-Gruppe.

Start Dauphin Home - the new home collection of the Dauphin Group.

## RETHINK SPACES 2012



Bosse entwickelt die neue Generation des human space Cubes und begeistert mit modernster Technik in dynamischer Formensprache.

Bosse develops the new generation of the human space Cubes and inspires with state-of-the-art technology in a dynamic form language.

## BOSSE 2014



Bosse feiert 50 Jahre Design, Innovation und Qualität – made in Germany.

Bosse celebrates 50 years of design, innovation and quality – made in Germany.

## COMEBACK TELEPHONE BOX 2016



Der Bosse Telefon Cube wird eingeführt – für vertrauliche Telefonate im Open Space.

The Bosse Telephone Cube is launched – for confidential phone calls in an open space.

## VIVE LES COULEURS DE LE CORBUSIER 2017



Bosse präsentiert auf der imm cologne 2017 erstmalig das modul space Systemmöbel in 12 Farben von Le Corbusier: Form, Funktion und Farbe in zeitloser Vollendung. Hier zu sehen in der einmaligen Villa Savoye.

For the first time Bosse presents on the imm cologne 2017 the modul space system furniture in 12 colours of Le Corbusier. To see here at the unique Villa Savoye.

## AUSGEZEICHNET 2017



Der deutsche Rat für Formgebung zeichnet Bosse mit dem German Brand Award für erfolgreiche Markenführung aus.

The German Design Council honor Bosse with the German Brand Award for successful branding.

LOOKING FORWARD...

# Bosse

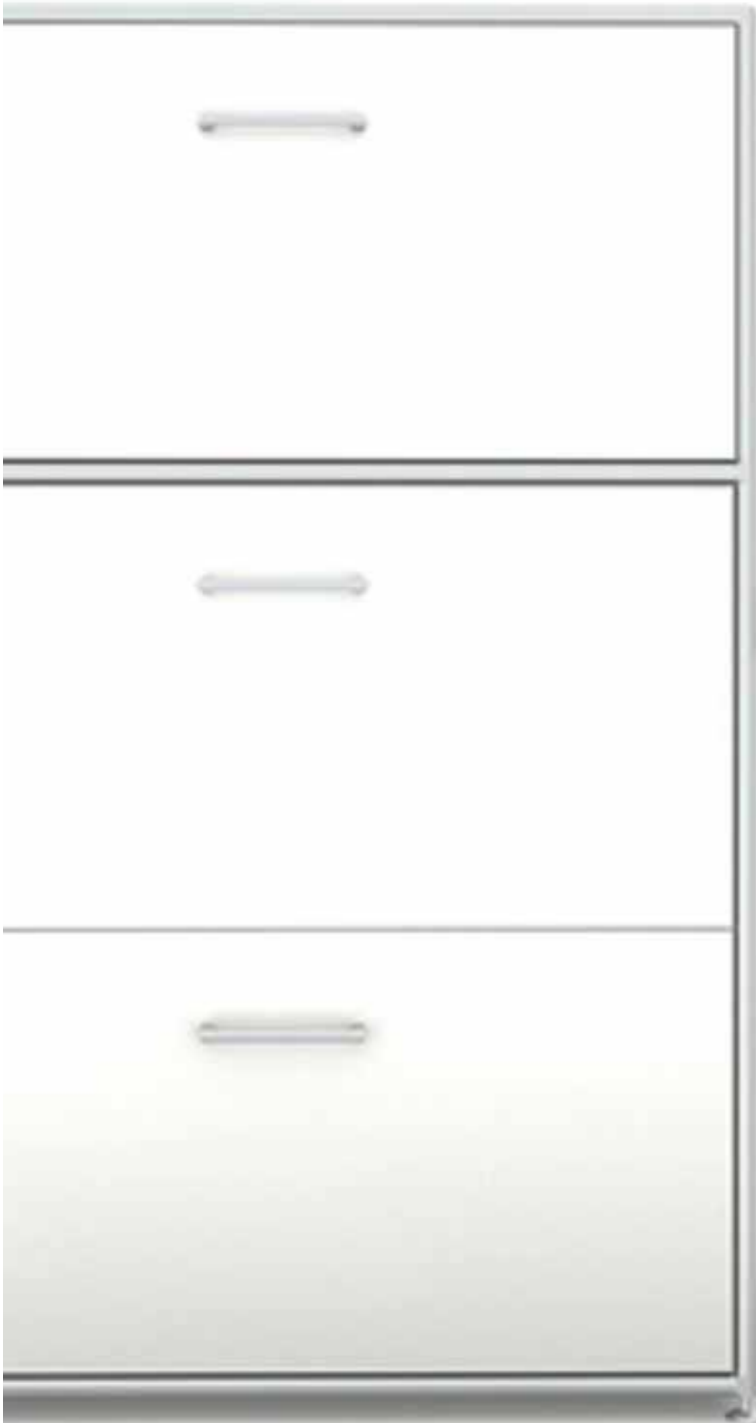

## INDIVIDUALITY

Designen Sie Ihr exklusives Original. Schöpfen Sie aus den unzählbaren Kombinationsmöglichkeiten des Bosse modul space Systems. In ansprechenden Holz- und Glasoberflächen oder Farben, inklusive einer Edition Les Couleurs Le Corbusier. Ob Theken, Arbeitsplätze oder andere Einrichtungslösungen: Bosse modul space steht für Individualität, für Sie persönlich gebaut.

Design your own exclusive original item. Draw on the countless combinations of the Bosse modul space system. In appealing colours or wood and glass surfaces, including a Les Couleurs Le Corbusier edition. Whether you want counters, workplaces or other furnishing solutions: Bosse modul space stands for individuality, made for you personally.

## TIMELESSNESS

Bosse-Möbel werden in Deutschland produziert. Von erfahrenen und vom Produkt überzeugten Mitarbeitern. Verarbeitet werden dabei nur erlesene Materialien, die eine lange Haltbarkeit garantieren.

Bosse furniture is manufactured in Germany. By experienced workers who believe in the product. The furniture is processed using only exquisite materials which guarantee the long durability of Bosse products.

## INNOVATION

Bosse entwickelt Einrichtungslösungen, für heute und morgen. Ergonomisch intelligente Tischsysteme zum Stehen und Sitzen. Raum-in-Raum-Systeme und Akustikmodule zur Optimierung von Großraumbüros. Oder interaktive Präsentations- und Kommunikationslösungen. Bosse steht für zukunftsfähige Innovation.

Bosse develops furnishing solutions of today and tomorrow. Ergonomically intelligent table systems for standing and sitting. Room-in-room systems and acoustic modules to optimize open space office. Or interactive presentation and communication solutions. Bosse is renowned for sustainable innovation.

## DESIGN

Inspiziert von den Protagonisten des Bauhaus verfolgt Bosse eine konsequente Designphilosophie: Reduktion auf das Wesentliche und Konzentration auf Perfektion, auch im kleinsten Detail. Geschlossene Verbindungsknoten, Nullfugentechnologie und hochwertiges Chrom in Kombination mit edlen Materialien. So entstehen zeitlos moderne Möbel.

Inspired by the protagonists of the Bauhaus movement, Bosse has pursued a consistent design philosophy: Reduction to essential and focus on perfection, even down to the finest details. Closed connecting joints, zero-joint technology and high-quality chrome in combination with the finest materials. This is how timeless modern furniture is created.

## MODULARITY

Bosse modul space besticht durch Modularität. Die hochwertigen Rohre, Knoten und Paneele bilden die Basis eines Systems mit nahezu unbegrenzten Gestaltungsmöglichkeiten. Wandelbar und maßgeschneidert für jede Architektur.

Bosse modul space impresses with modularity. The high-quality tubes, connectors and panels form the basis of a system of virtually unlimited design possibilities. Changeable and tailor-made for every architecture.

## SUSTAINABILITY

Erweitern, aufteilen, neu kombinieren – Bosse modul space lässt sich durch das Tragrohrsystem leicht anpassen. Wechselbare Paneele, Rohre und Knoten ermöglichen jederzeit Änderungswünsche an Größe, Material oder Funktion. Für eine nachhaltige Nutzung – über Generationen hinweg.

Expand, divide up, combine in new ways – Bosse modul space can easily be adapted to new requirements thanks to the connector system. Changeable panels, tubes and connectors enable requests for changes to size, material or function to be made at any time. For a lasting use – for generations.

# WELCOME

EMPFANGSTHEKE. GARDEROBE. LOUNGE.  
RECEPTION DESK. WARDROBE. LOUNGE.

Ihr Gast ist da. Sein erster Schritt in Ihre Welt. Eine beeindruckende Begrüßung. Elegantes Ambiente als Zeichen Ihrer Wertschätzung. Erster Anlaufpunkt: die Empfangstheke. Mal strahlend, mal dezent – aber immer individuell, offen und einladend. Funktionelles Design als Ausdruck Ihrer ungeteilten Aufmerksamkeit. Einen kleinen Moment, bitte. Ihr Gast nimmt Platz. Ein gutes Sitzgefühl. Stilvoll und bequem. Ihr Gast ist angekommen. Die repräsentativen Lösungen für Empfang und Wartebereich aus dem Hause Bosse sind ein konkretes Statement ohne große Worte: Herzlich Willkommen!

Your guest has arrived. His first step into your world. An impressive welcome. An elegant ambience as a sign of your appreciation. First port of call: the reception desk. Sometimes bright, sometimes discreet – but always individual, open and inviting. Functional design as an expression of your undivided attention. Just a moment, please. Your guest sits down. A pleasant feeling. Stylish and comfortable. Your guest has arrived. The prestigious solutions for reception and waiting areas from Bosse make a specific statement without any big words: Welcome!

# WELCOME TO A **NEW** WORLD



# BLACK TECH

**T**iefschwarzes Glas, hochglanzveredelt. Gerahmt in filigranem Chrom, das Lichtreflexe fängt und das zeitlos moderne Spannungsspiel von vertikalen und horizontalen Flächen lebendig inszeniert. Die Empfangstheke als faszinierender Blickfänger – beeindruckend skulptural und dabei reich an smarten Detaillösungen, wie der Versatz am Boden.

**D**eep-black glass, with a high-gloss finish. Framed in exquisite chromium that catches light reflections and vividly presents the timelessly modern suspense between vertical and horizontal surfaces. The reception desk as a fascinating eye-catcher – impressively sculptural and yet rich in smart detailed solutions such as the offset at the bottom.



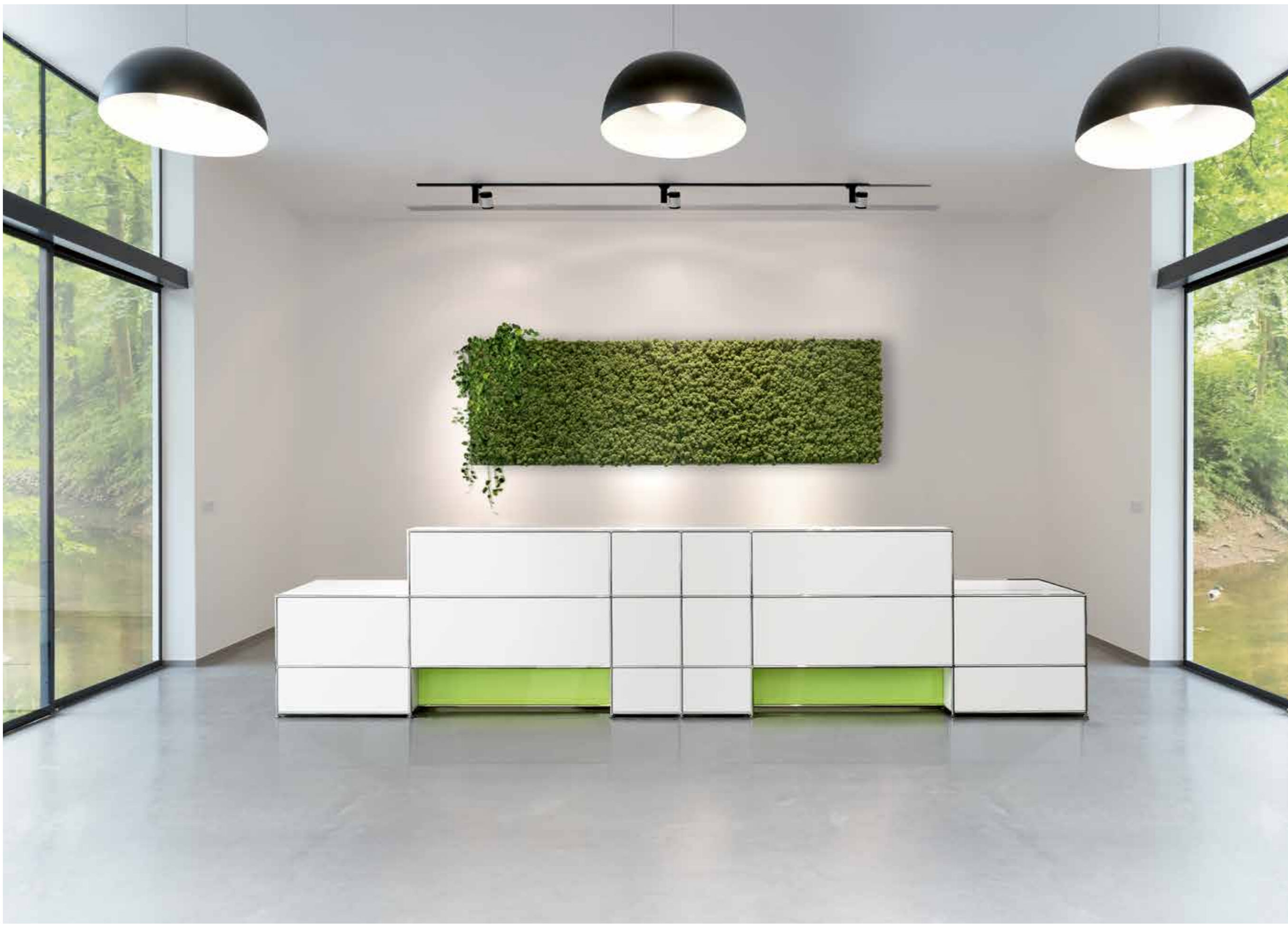





# LIGHT UP

Edle Thekenbeleuchtungen weisen Besuchern dezent den Weg zum Empfang und akzentuieren jedes Lichtkonzept. Die gleichmäßige LED-Beleuchtung erstrahlt in 55 wählbaren transluzenten Farben durch foliertes Glas.

Sophisticated counter lighting discreetly guides visitors towards the reception and accentuates any lighting scheme. The uniform LED lighting shines through film-coated glass in a choice of 55 translucent colours.





## THINK 360°

Nach allen Seiten offen. Ob großzügiger Empfang oder Infopoint – mit dem 135°-Knoten entstehen freistehende Lösungen, die sich elegant in große Räume einfügen und individuellen Service auch bei hoher Besucherfrequenz ermöglichen. Die integrierte Thekenbepflanzung ermöglicht ganz individuelle Designs und verbessert zudem das Raumklima.

Open to all sides. Whether a spacious reception or efficient information point – the 135° connector produces free-standing counter solutions fitting elegantly into large spaces and enable individual service to be provided even with large visitor numbers. The greenery integrated in the counter allows individual designs and improves the ambient climate.





**2 in 1** - Büroschrank mit Garderobe oder Relaxecke mit Fachbibliothek oder... Die Einsatz- und Kombinationsmöglichkeiten der cleveren Elemente des modul space Systems sind nahezu unbegrenzt. In vielen modernen Farben erhältlich, absorbieren die Stoffpaneele Schall und optimieren somit die Raumakustik.

**2 in 1** - Office cupboard with a wardrobe or a corner to relax with a specialist library or... The possible ways of using and combining the clever elements of the modul space system are almost unlimited. Available in many modern colours, the fabric panels absorb sound and thus optimise the room acoustics.

# THE SUN IS SHINING

**P**raktisch Kunst: Garderobenlösungen als Hängeelement, kombiniert mit dem Farbsystem Polychromie Architecturale von Le Corbusier. Hier im Ton 4320W le jaune vif – der intensiven, anregenden "Farbe der Sonne", die einen optisch zeitlosen Glanzpunkt setzt.

**P**ractically art: Cloakroom solutions as a hanging element, combined with the Architectural Polychromy colour system from Le Corbusier. Here in the shade 4320W le jaune vif – the intensive, stimulating "colour of the sun" which creates a visually timeless highlight.





## TAKE A SEAT

Der elegant-klassische Stil erhebt das Wartezimmer zur Komfortzone. Die Möbel aus dem Bosse Lounge-Programm harmonieren perfekt mit den modul space Hängeelementen und sind in vielfältigen Material- und Farbvarianten konfigurierbar. So lässt sich Ihr persönliches Farbkonzept oder das Corporate Interior Design auch im Mobiliar harmonisch weiterführen.

The elegant classic style elevates the waiting room to a comfort zone. The furniture from the Bosse lounge range goes perfectly together with the modul space hanging elements and can be configured in many different materials and colours. This means your personal colour scheme or the corporate interior design can also be continued harmoniously in the furnishings.

# WORK

ARBEITSPLÄTZE. OPEN SPACE OFFICE.  
STAU RAUM. WORKPLACES. OPEN  
SPACE OFFICE. STORAGE.

Moderne Bürowelten fördern die Kommunikation im Team. Gleichzeitig braucht jeder Mitarbeiter individuelle Rückzugsmöglichkeiten für produktives Arbeiten. Bosse bietet Lösungen für jeden Arbeitsplatz und jede Organisationsform. Der höhenverstellbare M3-Desk bildet die intelligente Basis für Einzel- oder Doppelarbeitsplätze. Die Bench-Lösungen mit integrierten Akustik-Screens fördern den Informationsfluss innerhalb einer Unit und geben dabei jedem Mitarbeiter den nötigen Raum. Offene Großraumbüros lassen sich mit modul space optisch, akustisch und funktional optimal gestalten. In den vielseitigen Schränken, Sideboards, Containern und Vitrinen von modul space findet alles seinen Platz. Und die zugehörigen schallabsorbierenden Elemente sorgen für die nötige Konzentration. Im Team oder solo: Mit Bosse gestalten Sie ideale Bedingungen für einen angenehmen und effektiven Workflow.

Modern office environments encourage team communication. At the same time, every employee needs individual places of retreat to work productively. Bosse offers solutions for any workplace and any form of organisation. The height-adjustable M3-Desk forms the intelligent basis for individual or double workstations. The bench solutions with integrated acoustic screens promote the flow of information within a unit and provide every employee with the necessary space. modul space enables open space offices to be configured with the optimum visual, acoustic and functional design. There is room for everything in the wide variety of cupboards, sideboards, storage units and display cabinets from modul space. And the associated sound-absorbent elements ensure the required concentration. In a team or on your own: Bosse allows you to create the perfect conditions to allow a pleasant and effective workflow.

# STAY FOCUSSED



# STAY FOCUSSED

**Z**eitlos inspirierend: Bosse Design trifft in der Villa Savoye auf die visionäre Architektur von Le Corbusier. Der höhenverstellbare M3-Desk und Rollcontainer fügen sich perfekt in die Formensprache des Weltkulturerbes ein. Stilvoll zurückhaltend in 4320B blanc ivoire, mit einem fröhlichen Akzent 4320W le jaune vif. Aus dem Farbsystem Polychromie Architecturale des Großmeisters selbst.

**T**imeless inspiration: Bosse Design meets the visionary architecture of Le Corbusier at Villa Savoye. The height-adjustable M3-Desk and mobile storage unit fit perfectly into the design of this World Heritage Site. Stylishly understated in 4320B blanc ivoire, with a happy dose of 4320W le jaune vif. From the Architectural Polychromy colour system of the grandmaster himself.





# FREE THINK ING

**E**in großzügiger Arbeitsplatz fördert effektives Arbeiten. Die klassische S-Desk-Variation mit Arbeitsplatte ist in ihrer Größe frei wählbar. Sideboard und Rollcontainer bewahren häufig genutzte Unterlagen und Utensilien griffbereit auf. Die einheitliche Formensprache des modul space Systems fügt sich feingühlig in jeden Architekturcharakter ein.

**A** spacious workplace encourages effective working. You can freely choose the size of the traditional S-Desk version with a worktop. The sideboard and mobile storage unit keep frequently used documents and stationery close at hand. The uniform design of the modul space system blends delicately into any architectural style.



# S

**E**in Tischsystem mit Potential. Mit dem S-Desk von Bosse modul space gestalten Sie Ihre Arbeitswelt nach Ihren Vorstellungen. Die Tische sind in der Höhe einstellbar und in vielen Größen verfügbar. Klassisch rechteckig und mit Anbauplatten in unterschiedlichen Formaten. Die abgerundeten Tischplatten passen sich harmonisch der Linie der funktionalen Knotenverbindung an. Klar, ästhetisch und hochwertig.

**A** table system with potential. With the S-Desk from Bosse modul space you can configure your workplace in line with your own ideas. The tables are height-adjustable and available in many sizes. Traditionally rectangular and with attachment panels in different formats. The rounded table tops are harmoniously tailored to the lines of the functional connectors. Clear, aesthetic and high-quality.



Beispiele | Examples

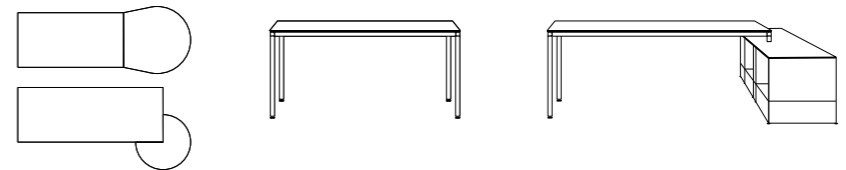

# 2 GETHER



## 2GETHER

**E**in Reich für kreative Zweisamkeit: Der Doppelarbeitsplatz mit höhenverstellbaren M3-Desks und freistehenden Aufbewahrungsmöbeln weckt den Teamgeist. Mit persönlichem Freiraum. Das Spiel der Farben des Systems Polychromie Architecturale von Le Corbusier erfüllt das Büro in der Villa Savoye – 2016 zum UNESCO Weltkulturerbe gekürt – mit harmonischer Leichtigkeit. Und demonstriert eindrucksvoll die zeitlose Modernität von Bosse.

**A** realm for creative togetherness: The double workstation with height-adjustable M3-Desks and free-standing storage modules instil team spirit. With personal free space. The play between the colours of the Architectural Polychromy system from Le Corbusier fills the office in Villa Savoye – awarded UNESCO World Heritage status in 2016 – with a light harmonious air. And impressively demonstrates the timeless modernity of Bosse.



©FLC



©FLC





**F**ür konzentriertes Arbeiten im lebhaften Büroalltag: Die Screens aus schallabsorbierendem Polyesterfaservlies in strukturierter Filzoptik dämpfen die Geräuschkulisse offener Bürolandschaften. Zusätzlich bietet die Multifunktionsschiene Platz für Arbeitsutensilien und vieles mehr. Ein Design von Martin Ballendat.



**F**or focussed working in the vibrant daily office: The screens made from sound-absorbent polyester non-woven with a patterned felt look muffle the background noise in open space office landscapes. In addition, the multifunctional rail offers space for working utensils and much more. A design by Martin Ballendat.

# M3

Der elektromotorisch höhenverstellbare M3-Desk fördert proaktiv eine gesunde Arbeitshaltung. Mit dem Bedienelement, das auch eine Erinnerungsfunktion enthält und bis zu zwei Höhenpositionen speichern kann, steuern Sie Ihren Schreibtisch ganz intuitiv. Ein Bewegung in die gewünschte Richtung genügt, um den Tisch zur nächsten gespeicherten Höhe zu fahren. Das leicht wirkende und trotzdem äußerst stabile Gestell in den Farben Schwarz, Weiß oder Silber steht auf hochwertigen Chromkufen. Ein abklappbarer Kabelkanal und formschöne Kabelketten bieten perfekte Möglichkeiten für Elektrifizierung und Datenanbindung.

The motorised, height-adjustable M3-Desk encourages a healthy working posture – proactively. With the desk panel you can control your desk completely intuitively. A move in the direction you want is all that is needed to move the desk to the next saved height. In addition the desk panel includes a reminder function such as the option to save up to two height positions. The light-looking and yet extremely stable frame in the colours of black, white or silver sits on high-quality chrome runners.



#### Beispiele | Examples

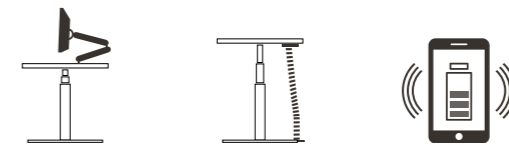

# M3

## E C O N O M Y

**D**er Tisch M3-Desk Economy ist auf das Wesentliche reduziert und komplett in Weiß, Silber oder Schwarz gehalten. Die Arbeitsfläche lässt sich mit konstanter Geschwindigkeit auf die gewünschte Höhe zwischen 62 und 126 Zentimeter einstellen. Umweltschonend, denn im Stand-by-Modus liegt der Verbrauch bei gerade mal 0,1 Watt pro Stunde. Auch dieses M3-Modell lässt sich mit dem Bedienelement leicht und intuitiv steuern. M3 Economy: Form und Funktion zu einem überzeugenden Preis.

**T**he M3-Desk Economy focusses on what really matters and is completely white, silver or black. The work surface can be adjusted at a constant speed to the height you want between 62 and 126 centimetres. It is environmentally friendly because in stand-by mode the power consumption is only around 0.1 watt per hour. This M3 model can also be controlled easily and intuitively with the desk panel. M3 Economy: Form and function at a convincing price.



### Beispiele | Examples

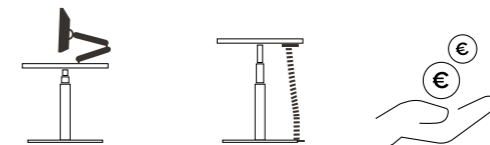



# 4 TEAM SPIRITS

## 4 TEAM SPIRITS

Die kompakte Bench-Lösung für Teamplayer. Integrierte Akustik-Screens und Standcontainer schaffen Ruhe und Raum für alle. Die schallabsorbierenden Stoffpaneele in harmonischen Farbtönen generieren ein stimmungsvoll einheitliches Ensemble. Positiv für das Team, aber auch für Ihr Corporate Interior Design.

The compact bench solution for team players. Integrated acoustic screens and stationary storage units create silence and room for all. The sound-absorbent fabric panels in harmonious shades create an ensemble with a uniform vibe. This is beneficial for the team but also for your corporate interior design.





**Kommunikative Konzentration** – Die S-Desk Doppelbench mit integrierten Akustik-Screens ermöglicht offenen Austausch im Team, ohne die individuelle Arbeit zu stören. Der passende Apothekerschrank mit Bepflanzung wird zum natürlichen Trennelement und bietet beidseitig zusätzlichen Stauraum.

**Communicative concentration** – The S-Desk double bench with integrated acoustic screens enables open dialogue within a team without disturbing the individual task. The matching apothecary drawer with greenery becomes a natural dividing element and offers additional storage space on both sides.



# MOVING FREE IN OPEN SPACE



# MOVING FREE IN OPEN SPACE

Im Open Space ist effiziente Flächenplanung elementar. Durch eine einheitliche Bosse Möblierung entsteht aus Verkehrsflächen sowie Team- und Einzelarbeitsplätzen ein stimmiges Gesamtkonzept für Ihr Open Space Office nach Maß. Für ein agiles Arbeiten in der modernen Arbeitswelt. Für Räume nach Ihrem Bedarf.

Efficient planning of space is vital in an open space. Uniform Bosse furnishings transform traffic areas as well as team and individual workstations into a coherent overall concept tailored to your open space office. For adaptable working in the modern world of work. For spaces that meet your needs.



# POWER UNIT

**T**emporär solitär. Der modul space Micro-Arbeitsplatz mit Akustikstoff ermöglicht absolute Fokussierung auf kleinstem Raum.

**T**emporarily for yourself. The modul space micro-workstation with acoustic fabric allows complete concentration in a confined space.



**TIME TO  
CHECK YOUR  
MAILS ON  
THE WAY**



**Bosse**



**E**in ruhiges Plätzchen im dynamischen Open Space Office? Der M-Screen aus schallabsorbierendem Vliesmaterial, dekorative Akustikbilder und viele weitere Elemente des Bosse modul space Programms verbessern die Raumakustik. Und schaffen Rückzugsmöglichkeiten für intensives, konzentriertes Arbeiten.

**A** quiet little place in a dynamic open space office? The M-Screen made from sound-absorbent non-woven material, decorative acoustic images and lots of other elements from the Bosse modul space range improve the room acoustics. And create places of retreat for intensive, focussed working.

# SILENCE PLEASE







Der Telefon Cube ist die platzsparende Lösung für vertrauliche Telefonate in der offenen Bürolandschaft. Der integrierte Präsenzmelder sorgt für die energieeffiziente Steuerung von Beleuchtung und Belüftung und ist für Büros mit einer Raumhöhe ab 2,55 Metern geeignet. Die Telefonzelle der neuen Generation.



The Telephone Cube is the space-saving solution for confidential phone calls in open-plan offices. The integrated presence detector ensures that lighting and ventilation are controlled in an energy-efficient way and is suitable for offices with a room height of 2.55 metres or more. The new generation of the telephone booth.

# RETHINK SPACES

Mit dem human space Cube lassen sich Räume frei vom Gebäudekörper realisieren. Die funktionale Raum-in-Raum-Lösung in Systembauweise bietet höchste Raumqualität durch optimale Akustik mittels Absorption und Isolation, arbeitsstättenkonforme Beleuchtung und vor allem ein perfektes Belüftungssystem. Für ein kreatives, zukunftsweisendes und effizientes Arbeiten. Made in Germany.

The human space cube allows rooms to be created independently of the building shell. The functional, modular room-in-room solution ensures maximum room quality – with absorption and insulation for optimum acoustics, lighting which complies with workstation requirements and, above all, an ideal ventilation system. For creative, futuristic and efficient working. Made in Germany.



# HUMAN SPACE CUBE

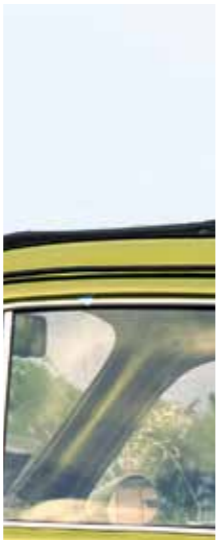

**MEHR ERFAHREN?**  
Hier geht es zum interaktiven Webspecial.

**LEARN MORE?**  
Here you can find the interactive web special.

Individual design options, intuitive operation, optimum room climate, effective sound insulation, dimmable lighting. The Cube provides a wealth of sophisticated features which mean it can be used for a wide range of different functions. Certified to be safe, energy-efficient and can be set up

anywhere in a room and dismantled or rearranged as you wish, regardless of the building.

You can find further information in a separate brochure and online at: [bosse.de/en/human-space-system.html](https://bosse.de/en/human-space-system.html)



Individuelle Gestaltungsmöglichkeiten, intuitive Bedienung, optimales Raumklima, effektive Schallisolation, dimmbare Ausleuchtung. Der Cube wartet mit einer Fülle an durchdachten Features auf, die ihn für eine große Bandbreite von Funktionen nutzbar machen. Geprüft sicher, energieeffizient und schnell

gebäudeunabhängig frei im Raum zu montieren und auf Wunsch zu demontieren oder umzubauen.

Nähere Informationen zum human space Cube finden Sie in einer gesonderten Broschüre und online auf: [bosse.de/human-space-cube.html](https://bosse.de/human-space-cube.html)

# BLACK AND WHITE ALWAYS LOOKS MODERN



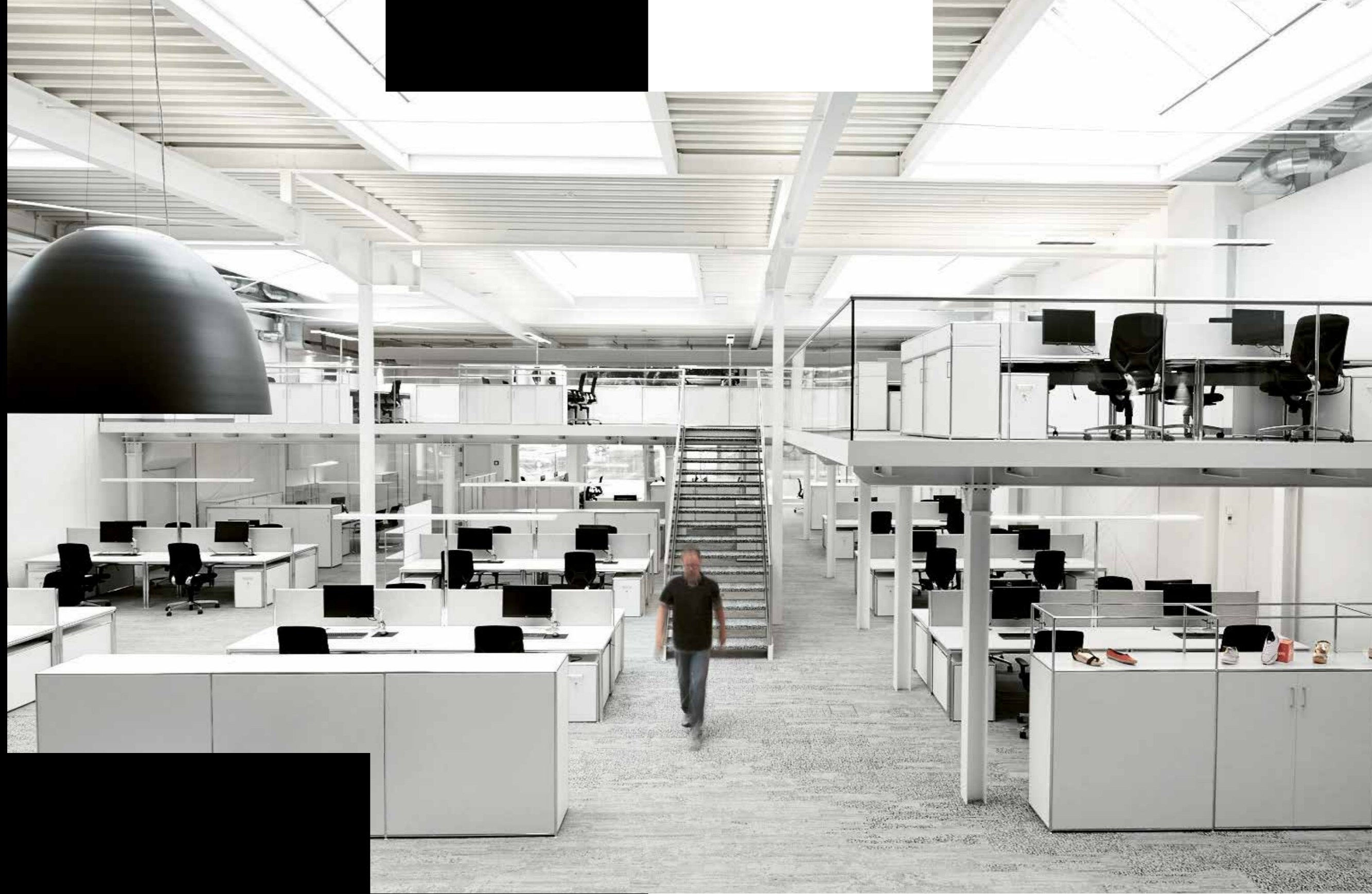



Bosse

WORK

Staurraum

# PERFECTLY ORGANISED

BEHALTEN. SAMMELN. ARCHIVIEREN.  
KEEP. COLLECT. ARCHIVE.

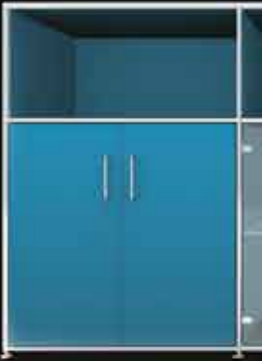

Bosse

WORK

Storage



# VIVE LA COULEUR

DEIN LEBEN IST SO BUNT UND VIELFÄLTIG, WIE DU ES DIR GESTALTEST. YOUR LIFE IS COLORFUL AND DIVERSE, HOW YOU DESIGN IT.

Mit Schrank- und Regal-Arrangements von Bosse verfügen Sie nicht nur über unbegrenzten Stauraum. Klappen, Schübe und Türen in den perfekt harmonisierenden Tönen der Polychromie Architecturale von Le Corbusier machen den Arbeitsalltag auch noch motivierend farbenfroh.

Cabinet and shelving arrangements from Bosse not only provide you with unlimited storage space. Drop doors, drawers and doors in the perfectly matching shades of the Architectural Polychromy system from Le Corbusier also add a motivational dash of colour to brighten day-to-day working life.





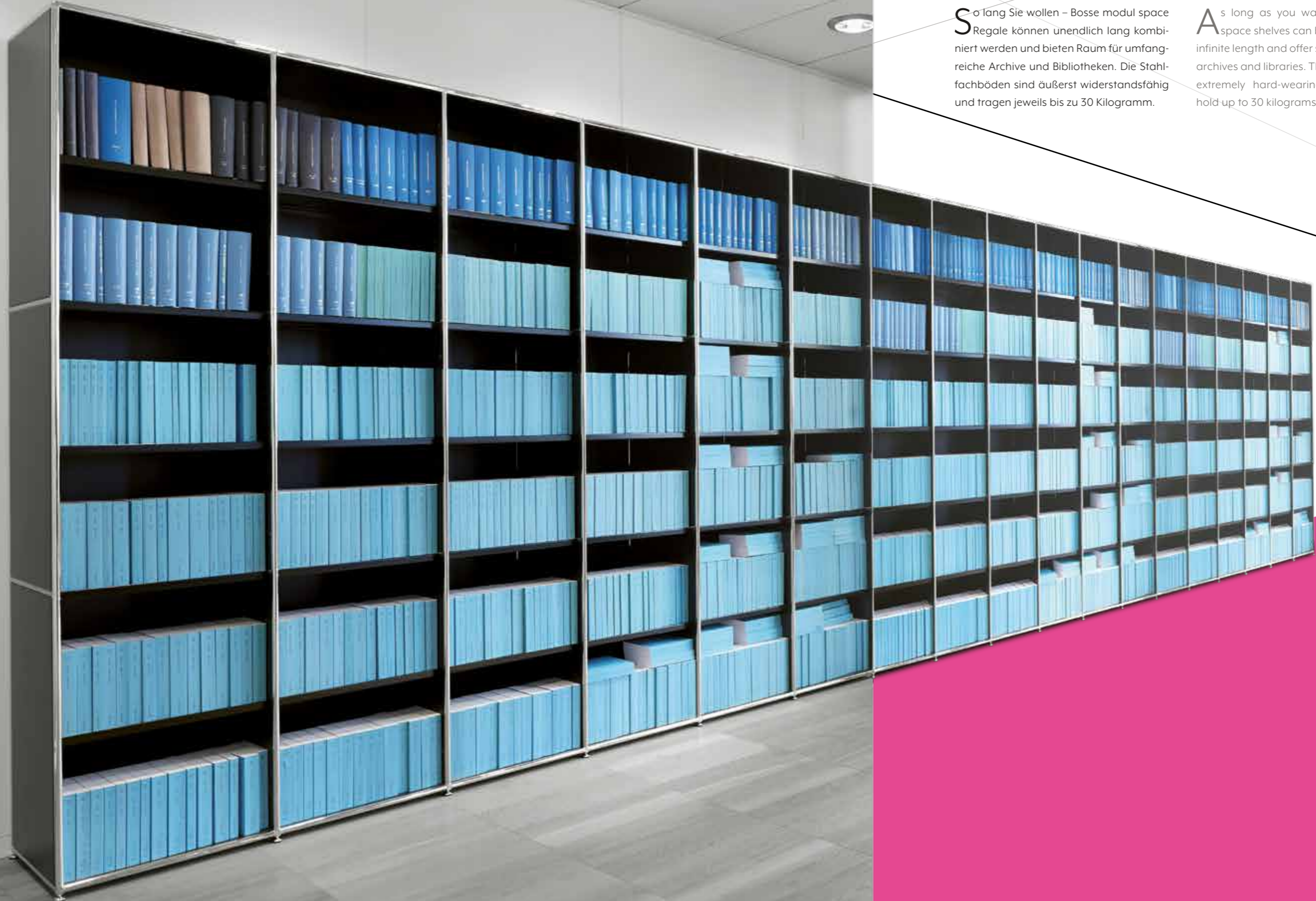

# SPACE UNLIMITED

**S**o long as you want – Bosse modul space Regale können unendlich lang kombiniert werden und bieten Raum für umfangreiche Archive und Bibliotheken. Die Stahl-fachböden sind äußerst widerstandsfähig und tragen jeweils bis zu 30 Kilogramm.

**A**s long as you want – Bosse modul space shelves can be combined to an infinite length and offer space for extensive archives and libraries. The steel shelves are extremely hard-wearing and can each hold up to 30 kilograms.



**SHOW BUSINESS** - Die Vitrinenelemente von modul space bringen Ihre ausgestellten Objekte würdig zur Geltung. In anspruchsvollen Architekturen integriert, beweisen die Kompositionen maximale Ästhetik und präsentieren Ihre Exponate auf musealem Niveau.

**SHOW BUSINESS** - The display cabinet elements from modul space showcase the objects you want to display in a worthy way. Integrated in sophisticated architectures, the compositions demonstrate supreme aesthetics and present your exhibits as if they were in a museum.





Mehr als nur Stauraum: Mit den Elementen aus dem modul space System teilen Sie große Flächen clever auf und schaffen neue Räume. So entstehen akustische und visuelle Raumteiler zum Verstauen, Ablegen und für informelle Besprechungen.



More than just storage space: The elements from the modul space system allow you to divide up large areas in a clever way, creating new spaces. This produces acoustic and visual room dividers for storage, filing and informal discussions.

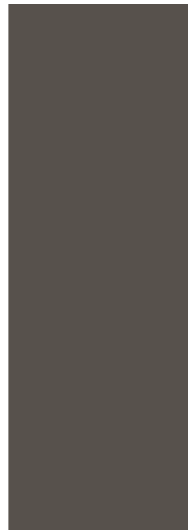

# CREATE SPACES

Alzeit bereit – ob solide auf Standbeinen oder wendig auf Rollen. Der Container nimmt alle Büroutensilien auf, die aktuell nicht benötigt werden. Für die Aufbewahrung vertraulicher Dokumente gibt es alle Container mit Schloss.

Always available – whether solid on standing legs or flexible on castors. The storage unit can accommodate all office paraphernalia that is not currently required. All storage units come with a lock for storing confidential documents.



# YOUR OFFICE BUTLER



# BE SMART AND SSSSSLIDE



Das Sideboard mit Schiebetüren braucht wenig Bedienfläche und unterstützt so die optimale Raumeffizienz. Durch die 2 oder 3 Ordnerhöhen und 100 bzw. 120 cm Breite lassen sie sich bedarfsgerecht in vorhandene Raumstrukturen integrieren. Eine ebenso platzsparende Lösung ist das Highboard mit Rollladentüren. Ganz in Weiß gehalten werden Unterlagen intelligent verstaut und machen jedes Büro noch heller und freundlicher.

The sideboard with sliding doors does not require much room to operate and thus supports the most efficient use of space. As they are 2 or 3 files high and 100 or 120 cm wide, they can be integrated into existing room structures as you require. The highboard with tambour doors is an equally space-saving solution. All in white, documents are cleverly stored and make every office even brighter and friendlier.



# TECHNICOLOR

Mit modul space schaffen Sie abgeschirmte Technikbereiche mit integriertem Stauraum. Farblich an das Interior Design angepasst und unauffällig auf kleinstem Raum. Feinstaub und Lärm werden so konsequent von den Arbeitsplätzen ferngehalten.

With modul space you can create screened-off technical areas with integrated storage space. With a colour matching the interior design and tucked away in a very small space. Fine dust and noise are therefore consistently kept away from the workstations.

# LEAD

CHEFARBEITSPLÄTZE.  
EXECUTIVE WORKPLACES.

In Chefbüro und Vorstandsetage werden die Weichen für die Zukunft gestellt. Eine moderne Führungskultur zeichnet sich durch souveränes Handeln aus, das Mitarbeiter motiviert und Werte transportiert. Die Bürokonzepte von Bosse visualisieren diese Faktoren und generieren eine integrative Atmosphäre. Ob der filigrane Nucleon, die höhenverstellbaren M1- und M2- oder der klassisch zeitlose S-Desk – unsere großzügigen Tischlösungen mit hochwertigen Holz- und Dekoroberflächen nehmen jede Herausforderung an. Und bieten in Kombination mit den modul space Sideboard-Anbindungen dazu noch intelligent integrierten Stauraum.

The executive office and boardroom is where a company's future course is set. A modern management culture is characterized by assured actions that motivate employees and convey values. The office concepts from Bosse visualise these factors and generate an integrative atmosphere. Whether it is the intricate Nucleon, the height-adjustable M1 and M2 or the classic timeless S-Desk – our generously sized table solutions featuring high-quality wooden and decorative surfaces can live up to any challenge. And in combination with the modul space sideboard attachments they also offer cleverly integrated storage space.

# MY 1 & ONLY





**D**enken und Lenken in klaren Strukturen: Ein konsequent designtes Büro bringt Ordnung in den Führungsalltag und schafft so viel Raum für Visionen und wegweisende Entscheidungen. Das zeitlos edle Zusammenspiel von Schwarz und Chrom lässt sich mit modul space stringent auf die gewünschten Ausstattungen adaptieren und transportiert subtil Ihre Stellung, ohne Hemmschwellen aufzubauen. Im Unternehmen oder Home Office – an einem Nucleon mit Echtholzplatte meistern Sie auch große Herausforderungen mit der nötigen Ruhe und Souveränität.

**T**hink and direct in clear structures: A consistently designed office brings order to everyday management and thus creates plenty of space for visionary thinking and groundbreaking decisions. The timelessly refined interplay between black and chrome can be strictly adapted with modul space to the features you want and subtly conveys your position without establishing barriers. In a company or home office – sitting at a Nucleon with a real wooden table top you can master even big challenges with the calmness and authority you need.

## MY 1 & ONLY



# NW

**N**ucleon – das Designunikat. Mit seinen filigranen Querstreben verfolgt das Tischsystem eine architektonisch anmutende Formensprache. Nicht nur in der Chefetage schafft der Nucleon als Herzstück eine niveauvolle Atmosphäre. Er ist vielseitig einsetzbar: Frei stehend, angeschlossen an ein Sideboard oder integriert in ein passendes Stauraummöbel aus dem Bosse modul space System.

**N**ucleon – the unique design specimen. With its intricate cross struts, this table system delivers styling with an architectural feel. It is not just in boardrooms that the Nucleon creates a sophisticated ambience as the focal point of the room. It can be used in versatile ways: Free standing, connected to a sideboard or integrated in matching storage furniture from the Bosse modul space system.

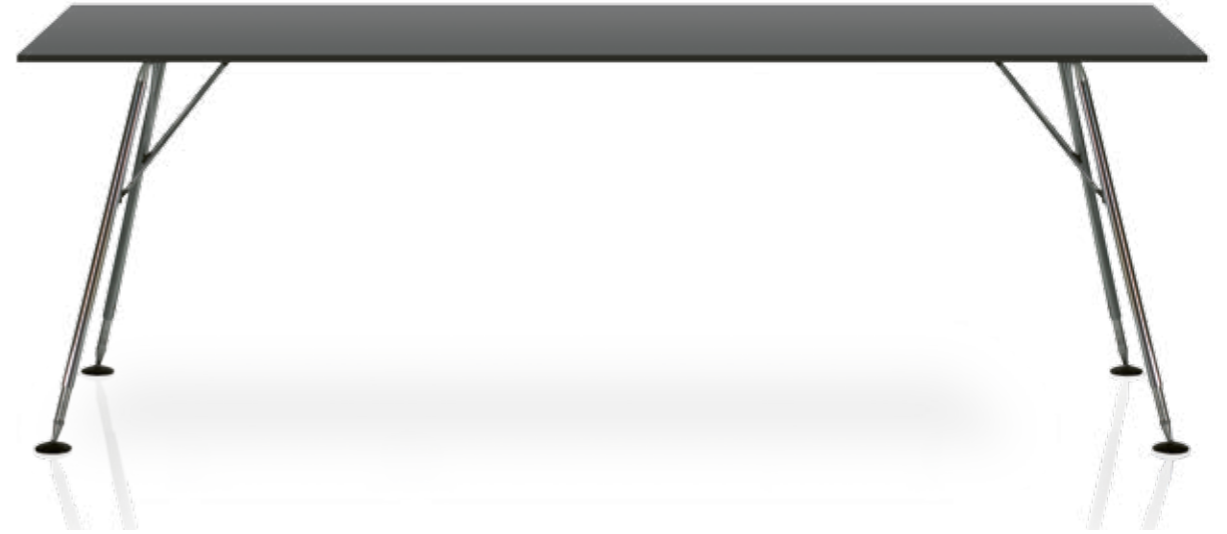

## Beispiele | Examples

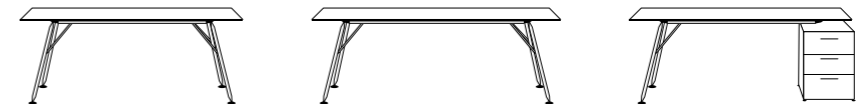

# YOUR DECISION

Ob strategisch kreativ oder analytisch rational – Führung ist Charaktersache. Mit seiner zeitlos modernen Formensprache schafft Bosse Räume für Persönlichkeiten. Für dynamisches Arbeiten im Stehen und Sitzen. Für stilgerechtes Arbeiten. Und ausreichend Platz für individuelle Schätze.

Whether strategically creative or analytically rational – leadership is a question of character. With its timelessly modern styling, Bosse creates spaces for personalities. For dynamic working while sitting and standing. For stylish working. And plenty of space for individual treasures.



# M2

Der Bosse M2-Desk beeindruckt nicht nur durch die groß dimensionierten Tischplatten und das hochglanz verchromte Gestell. In ihm steckt auch ergonomisch durchdachte Technik auf Premiumniveau. Mittels elektromotorischer Höhenverstellung lässt sich der M2-Desk auf Knopfdruck oder bequem per App mit konstanter Geschwindigkeit auf die gewünschte Arbeitshöhe heben oder senken. Die Memoryfunktion merkt sich auf Wunsch Ihre bevorzugten Einstellungen. Das spart Zeit. Dabei erfüllt dieser Tisch alle gängigen Normen und besticht durch einen extrem niedrigen Stromverbrauch.

The Bosse M2-Desk impresses not just with its large-sized table tops and high-gloss chrome frame. It also features the very best thought out ergonomic technology. Thanks to motorised height adjustment, the M2 can be raised or lowered to the working height you want at a constant speed at the push of a button or conveniently using an app. If you wish, the memory function will remember your preferred settings. This saves time. This table meets all current standards and impresses with its extremely low power consumption.



#### Beispiele | Examples

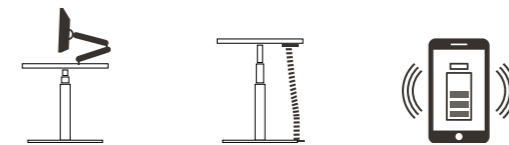

# EXACTLY ME



Eine großzügige, individuelle Atmosphäre gibt Ideen Raum zum Reifen. Helle Eiche und andere hochwertige Hölzer wirken freundlich warm und unterstreichen das stillichere Ambiente. Die passende Sideboard-Anbindung mit integrierter Kabelführung und skulptural platzierte Hängeelemente ergänzen Ihren ergonomisch höhenverstellbaren Arbeitsplatz um zusätzliche Ablagen für Kunst und andere, ganz persönliche Kostbarkeiten.

A spacious, individual atmosphere provides room for ideas to evolve. Light oak and other high-quality woods evoke a warm, friendly feeling and emphasise the stylish ambience. The matching sideboard connection with integrated cable routing and sculpturally placed hanging units enhance your ergonomically height-adjustable workstation by providing additional places to store art and other precious personal items.

## EXACTLY ME



# MI

So filigran. Und dennoch stabil – die solide Konstruktion des MI-Desk garantiert auch bei maximaler Arbeitshöhe absolute Standfestigkeit. Und zwar von den üblichen 72 bis zu 136 cm! Die stufenlose, elektromotorische Höhenverstellung erfolgt über ein Bedienelement mit Memory-Funktion und Display. Zusätzlichen Stauraum schenkt die optionale Sideboard-Anbindung mit integrierter Kabelführung. Und auch der MI-Desk glänzt durch Erfüllung aller gängigen Normen und seinen extrem niedrigen Stromverbrauch.

So intricate. And yet stable – the solid structure of the MI-Desk also guarantees absolute stability even at maximum working height. And it does so from the usual 72 up to 136 cm! The infinite, motorised height adjustment is done using a control unit with a memory function and display. Additional storage space is provided by the optional sideboard connection with integrated cable routing. And the MI-Desk also impresses by meeting all current standards and with its extremely low power consumption.



## Beispiele | Examples

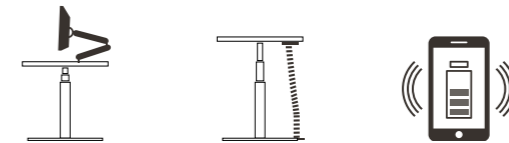

# INTO THE BLUE

Die Palette an Blautönen in der Polychromie Architecturale von Le Corbusier schafft Atmosphäre mit Weitsicht. Räume werden luftig aufgelockert, Wände und Objekte in die Ferne gerückt und eine beruhigende, ausgeglichene Stimmung geschaffen. Kombiniert mit dem MI-Desk inklusive Sideboard-Anbindung und eingebettet in den imposanten Räumen der Villa Savoye entsteht eine wirkungsvolle Symbiose aus Farb- und Architektursprache. Für eine Führung mit Stil.

The array of shades of blue in the Architecturale Polychromy range from Le Corbusier creates an ambience with real foresight. Rooms are given an airy, relaxed feel, walls and objects are pushed into the distance and a calming, balanced mood is created. Combined with the MI-Desk including the sideboard connection and embedded in the impressive spaces of the Villa Savoye this creates an effective blend of colour and architecture. For leadership with style.



©FLC

Les Couleurs®  
Le Corbusier



# STRAIGHT FORWARD

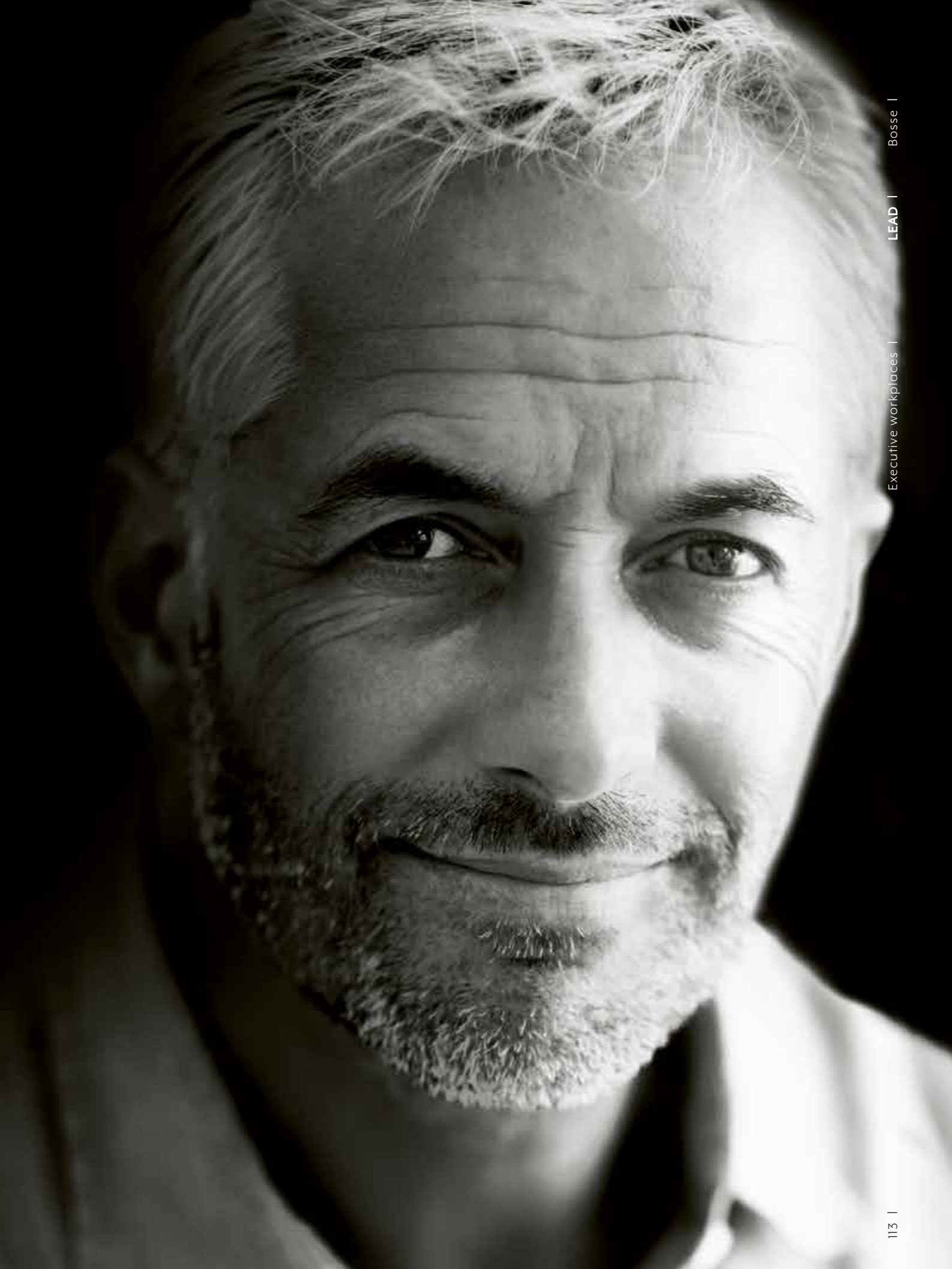

Sachlich, souverän, schön – der modul space Arbeitsplatz aus Sideboard, S-Desk und Container ist ein veritabler Klassiker und strahlt auch in modernen Bürokomplexen Beständigkeit und Wertigkeit aus.

Practical, effortless, beautiful – the modul space workstation comprising a sideboard, S-Desk and storage unit is a veritable classic and exudes consistency and quality even in modern office complexes.

## STRAIGHT FORWARD





**MODERN – FROM TRADITION.** Unser variables Tischsystem mit Arbeitsfläche in schwarzer Esche oder anderen hochwertigen Holzoberflächen lässt sich feinfühlig auch in historische Architekturen integrieren. Eine formvollendete Kombination von Tradition und Moderne. Für einen wertebasierten Führungsstil, der Altes und Neues verbindet.

**MODERN – FROM TRADITION.** Our variable table system with a work surface in black ash or other high-quality wooden surface finishes can also be integrated delicately into historical architectures. A perfect combination of the traditional and modern. For a value-based management style that combines old and new things.

## TRUE SIZE

Mit den eleganten modul space Arrangements aus minimalistischen Lounge-, Regal- und S-Desk-Lösungen lassen sich ästhetische Erscheinungsbilder komponieren, die ein klares Statement setzen: Konsequenz in Formensprache und Führung.

The elegant modul space arrangements comprising minimalist lounge, shelving and S-Desk solutions make it possible to create aesthetic appearances that make a clear statement: Consistency in design and leadership.



# MEET & LEARN

TISCH- UND KONFERENZSYSTEME.  
MEDIA. TABLE AND CONFERENCE  
SYSTEMS. MEDIA.

Der konstante Austausch von Ideen, Erfahrungen und Wissen trägt maßgeblich zum Fortschritt eines Unternehmens bei. Effektivität und Effizienz sind dabei in der Meetingkultur elementar. Ob kurzes Kreativmeeting, Workshop oder wichtige Verhandlung – die variablen Lösungen von Bosse schaffen ein angenehmes und inspirierendes Ambiente für zielführende Gespräche. Unterstützt durch moderne Medientechnik entstehen Lösungen in zeitlosem Design.

The constant exchange of ideas, experiences and knowledge contributes significantly to the advancement of a company. This is why effectiveness and efficiency are such a fundamental part of the meeting culture. Whether you are holding a short creative meeting, a workshop or an important negotiation – the variable solutions from Bosse create a pleasant and inspiring ambience for successful meetings. Supported by state-of-the-art media technology, this creates solutions with a timeless design.



UNITED

# STANDING TOGETHER

Größliche Raumkonzepte brauchen Struktur. Informelle Treffpunkte zur schnellen persönlichen Abstimmung funktionieren dabei als optimale Zonierungselemente. Für die optisch und platztechnisch harmonische Integration – auch in schon bestehende Möblierungen – bietet das modul space System eine reiche Auswahl an Gestaltungsmöglichkeiten.

Large room concepts need structure. Informal meeting points for a quick personal consultation act as optimum zoning elements. For visually harmonious integration that also makes the best use of space – even in existing furnishings – the modul space system offers an extensive selection of design options.





Tischsysteme

MEET & LEARN

Bosse



Table-systems

MEET & LEARN

Bosse



# R

Für die lockere Runde, das konzentrierte Gespräch zu zweit oder als Mini-Workspace mit Tablet & Co: Der R-Desk ist für jede Art der Kommunikation offen. Sitzend oder im Stehen. Zudem schenkt ihm die klare Formensprache in Verbindung mit dem hochwertig verchromten Gestell und eleganten Plattenvarianten ein zeitlos modernes Design.

For an informal discussion, a focussed face-to-face meeting or as a mini workspace with a tablet and other equipment: The R-Desk is open to any kind of communication. Sitting or standing. In addition, the clear design in conjunction with the high-quality chrome frame and elegant table top formats gives it a timelessly modern design.

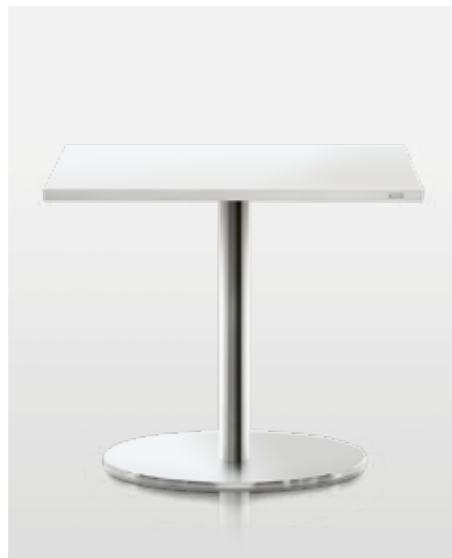

## Beispiele | Examples

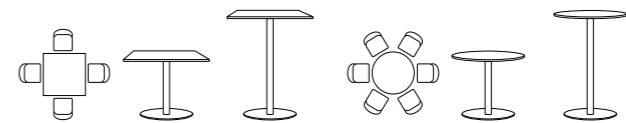



## CREATIVE ISLAND

Die Dialounge steht für sich. Ästhetisch, komfortabel, leise. Entspannender Rückzugsort und kommunikativer Treffpunkt gleichermaßen. Sie überzeugt durch durchdachtes Design, schallabsorbierende Stoffpaneele und eine Vielzahl an cleveren Ausstattungsoptionen, wie integrierbare Tischmodule oder Strom- und Netzwerkdocks. Zudem macht sie das modul space System variabel in der farblichen und räumlichen Konfiguration. Funktionales Design auf höchstem Niveau.

The Dialounge stands on its own. Aesthetic, comfortable, quiet. Both a relaxing place of retreat and a meeting point for communication. It impresses with a thought-out design, sound-absorbent fabric panels and a multitude of clever optional features, such as integrable table modules or power and network docks. In addition, the modul space system means that you can vary the colour and spatial configuration. Functional design at the highest level.



## MOVING IDEAS

Wechselnde Arbeitshöhen sind gesund. Nicht nur für den Körper, auch für den Geist. Ein Perspektivenwechsel erfrischt die Kreativität und inspiriert zu neuen Ideen. Die elektromotorischen Tischlösungen von Bosse sind dabei der ideale Partner, wie am Beispiel MI-Conference leicht zu erkennen ist: großzügig, zeitlos und offen für Neues.

Different working heights are healthy. Not just for the body, but also for the mind. A change of perspective invigorates creativity and inspires to new ideas. The motorised table solutions from Bosse are the ideal partner here, as can clearly be seen from the example of the MI-Conference: spacious, timeless and open to new things.





# MI

## CONFERENCE

**M**odelle, Pläne oder Layouts – Wer beim Besprechen viel Platz braucht, findet im MI-Conference seine Lösung. Die hochwertige Tischplatte lässt sich mittels Hightech-Motoren auch bei unterschiedlicher Belastung sicher, gleichmäßig und mit konstanter Geschwindigkeit heben und senken. Intuitiv gesteuert über die integrierte Displaybedienung mit Memoryfunktion und konkurrenzlos leise. Der MI-Conference verkörpert den Status Quo moderner Konferenztische.

**M**odels, plans or layouts – If you need a lot of space for a meeting, the MI-Conference is the solution for you. The high-quality table top can be raised and lowered safely, evenly and at a constant speed using high-tech motors even under different loads. It can be controlled easily via the integrated display panel with a memory function, and is unrivalled in its quietness. The MI-Conference embodies the status quo of modern conference tables.



Beispiele | Examples

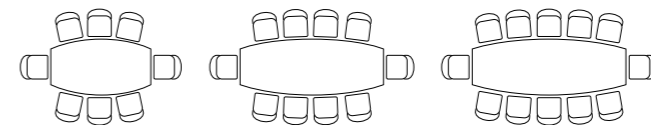



**Formidable** - Die Möglichkeiten elektronischer Kommunikation haben die Konferenzräume revolutioniert. Alles geht leichter, schneller, vernetzter. Und dennoch: Eine repräsentative und funktionale Raumlösung ist nach wie vor elementar für seriöse Gespräche auf Führungsebene. An einem eleganten, soliden Konferenztisch wie dem variantenreichen B-Desk werden ebensolche Entscheidungen getroffen.

**Impressive** - The possibilities of electronic communication have revolutionised conference rooms. Everything can be done more easily, faster, and with more networking. And yet: A prestigious and functional room solution is still fundamentally important for serious discussions at an executive level. Such decisions are made at an elegant, solid conference table such as the highly varied B-Desk.



# B

Die Tischplatten des B-Desk faszinieren durch ihre elegante Linienführung und sind in verschiedenen Echthölzern, Glas und Unidekoren erhältlich. Das leichte Design lässt kaum vermuten, dass er bis zu zwölf Personen ausreichend Platz für Besprechungen bietet. Und mit der optionalen Dockingstation verliert keiner den digitalen Anschluss.

The table tops of the B-Desk are fascinating thanks to their elegant lines and are available in various real woods, glass and plain finishes. The simple design barely hints at the fact that it offers plenty of space to hold meetings for up to twelve people. And with the optional docking station nobody will lose their digital connection.



Beispiele | Examples

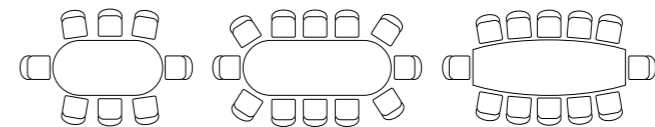



**Framed for Ideas** – Konzentrierte Standfestigkeit mit weitreichenden Möglichkeiten: Sein intelligent skalierbares Sockelsystem macht den Framework optisch einzigartig und zu einer variablen Tischlösung für jede Architektur. Die Elektrifizierung für den Technik-Hub wird clever durch den Sockel gelöst. Ein Boardroom Highlight, auf dem neuesten Stand der Technik.

**Framed for Ideas** – Focussed stability with wide-ranging possibilities: Its intelligently scalable base system makes the Framework visually unique and a variable table solution for any architecture. The base provides a clever solution for the electrification for the technology hub. A boardroom highlight, reflecting the very latest technology.





# FW

## F R A M E W O R K

**F**ramework – das praktisch unbegrenzt skalierbare Konferenztischsystem von Bosse. Für effektive Businessmeetings und wichtige Entscheidungen im großen Kreis. Unsichtbar elektrifiziert und bestens vernetzt, garantiert er mittels versenkbarem Plug&Play Hub die notwendige Aktualität für schnelle Reaktionen. Der Framework demonstriert Größe. Ästhetisch umgesetzt und am Puls der Zeit.

**F**ramework – the conference table system from Bosse with virtually unlimited scalability. For effective business meetings and important decisions in a large group. With invisible electrification and perfect network connections, it has a retractable plug&play hub to guarantee the up-to-date information required for rapid responses. The Framework exudes greatness. Aesthetically implemented and in keeping with the times.



### Beispiele | Examples

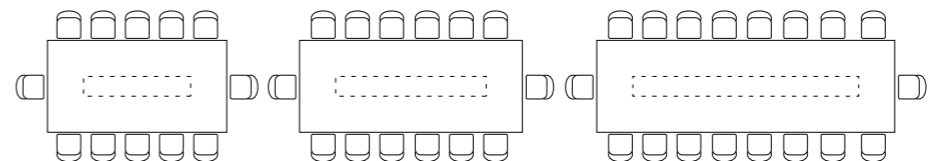



# MS

## CONFERENCE

Der MS-Conference beeindruckt durch seine Präsenz und Variabilität. Verschiedene Anordnungen sind mit dem Tischsystem realisierbar, ohne dabei das markante Design zu mindern. Oder Kabel zu zeigen. Die werden – mittels herausnehmbarer Paneele leicht erreichbar – durch das kubistisch edle Tischuntergestell geführt. So ist das System für jede gewünschte Medientechnik offen. Diverse Plattengrößen und ein breites Farb- und Oberflächenangebot garantieren zudem die harmonische Implementierung in Ihr Corporate Interior Design. Zeigen Sie Größe. Nachhaltig und smart.

The MS-Conference impresses with its presence and variability. A wide range of different layouts are possible without reducing the striking design. Nor showing cables. They are guided – and are easily accessible by means of removable panels – through the cubistically elegant table base. This means the system is open to any media technology you want. Various table top sizes and a wide range of different colours and finishes also guarantee harmonious implementation in your corporate interior design. Display grandeur. Sustainable and smart.



Beispiele | Examples

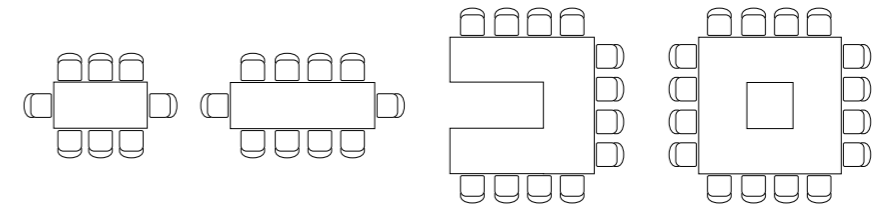

# MA

Das modul space Medien-Sideboard ist ein fortschrittliches Plus in jedem Konferenzraum. Im komplett versenkbaren Monitorhub findet ein bis zu 95 Zoll großer Monitor Platz, der bei Bedarf elektromotorisch herausgefahren werden kann – ganz bequem mittels Fernbedienung. So ist die Medientechnik flexibel nutzbar und in Ruhephasen geschützt verstaut. Hightech für den Boardroom, elegant versteckt.

The modul space media sideboard is a real asset in any conference room. The fully retractable monitor lift can accommodate a monitor up to 95 inches in size that can be deployed by electric motor if required – very easily by remote control. This means the media technology can be used flexibly and is stored away safely when it is not being used. High-tech for the boardroom, elegantly concealed.



Mechanismus | Mechanism

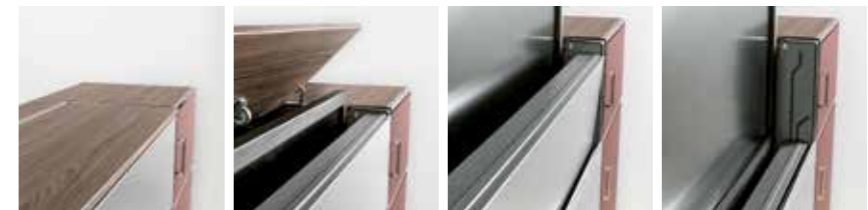





**SLOW  
DOWN**

Warten gehört zum Alltag. Wenn Sie Ihren Gästen und Mitarbeitern ein angenehmes Ambiente dafür bieten, schenken Sie ihnen insgeheim eine willkommene Auszeit. Eine kurze Pause, um mental Luft zu holen und sich neu zu sortieren. Die so gewonnene, entspannte Konzentration wirkt sich positiv auf jedes Treffen aus. Und der Ort ihrer Entstehung bleibt in Erinnerung: ruhig, bequem und stilvoller. Mit dem Bosse Loungeprogramm sind repräsentative Relaxoasen gestaltbar, die sich in verschiedenste Architekturen ansprechend integrieren lassen.

Waiting is part of everyday life. If you want to offer your guests and employees a pleasant ambience to wait in, you will allow them to take a secretly welcome break. A short pause to take a mental breather and gather one's thoughts. The relaxed concentration that this creates has a positive effect on any meeting. And the place where this evolves lives long in the memory: quiet, comfortable and stylish. The Bosse lounge range allows you to design prestigious oases of relaxation that can be attractively integrated into a wide variety of different architectures.

## SLOW DOWN



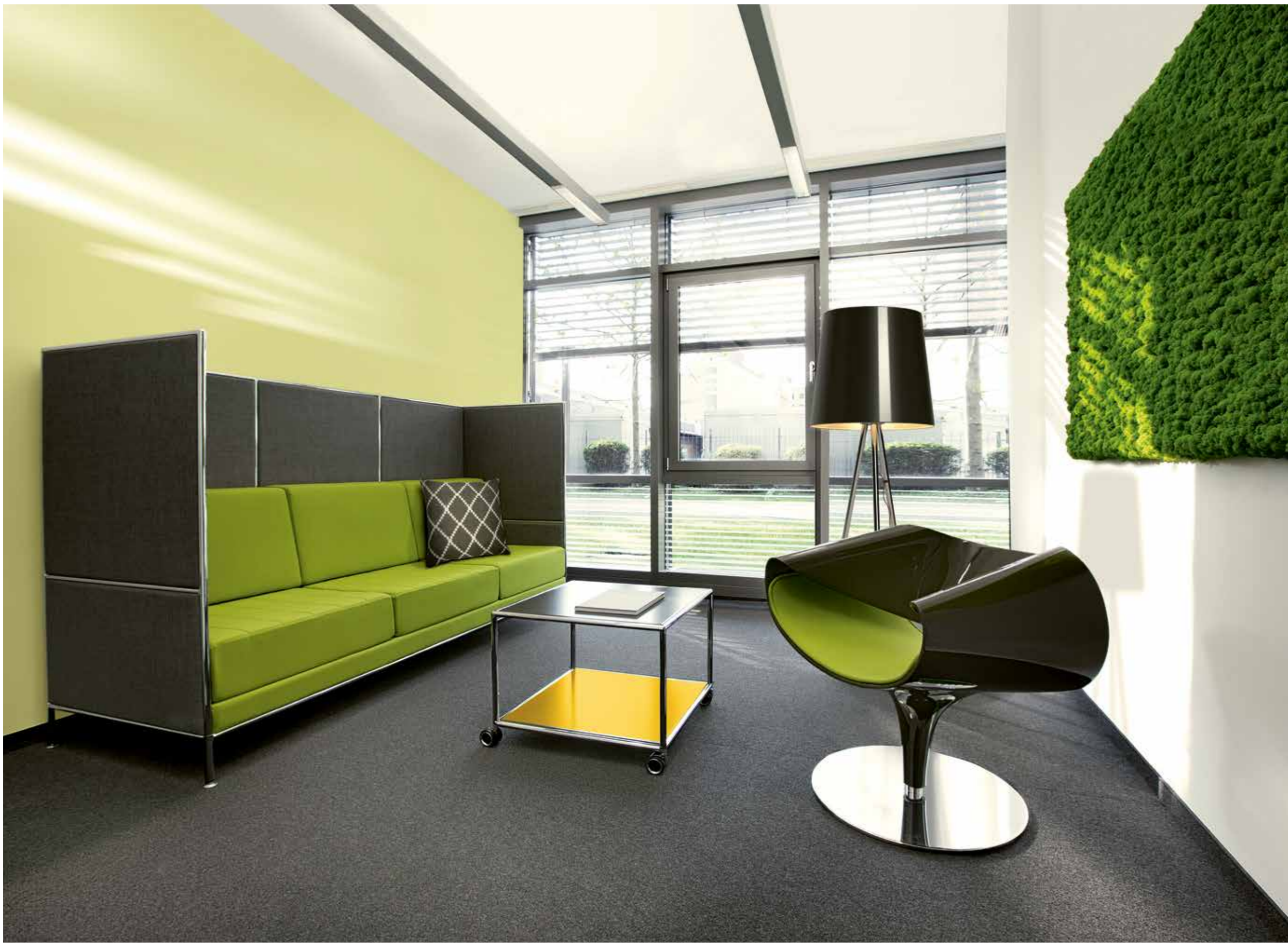



## TABLE ART

**K**unstgeschichte auf Rädern – der rollbare Couchtisch aus dem Bosse Loungeprogramm ist besonders in der Farbgebung 4320W le jeune vif vom Großmeister Le Corbusier ein optischer Magnet. Auf ihm ausgestellte Schätze werden zur Installation.

**A**rt history on wheels – the mobile coffee table from the Bosse lounge range will attract admiring glances particularly in the colour 4320W le jeune vif from the grandmaster Le Corbusier. Treasures displayed on it are transformed into an installation.





## TEA/M TIME

**M**odul space macht's möglich: Selbst mobile Kaffestationen und Teeküchen lassen sich damit konfigurieren. Passend zum bestehenden Interior Design oder als gewollter Kontrast – hier trifft man sich gerne auf eine schnelle Tasse zum kurzen Austausch. Und auch für interne Anlässe mit Catering ist modul space bestens geeignet. Es kombiniert hochwertiges Design mit allen Funktionen, die man in einer Teeküche braucht.

**M**odul space makes it possible: Even mobile coffee stations and tea-making areas can be configured with it. To match the existing interior design or as a deliberate contrast – people are delighted to meet here for a quick drink and a brief catch-up. And modul space is also highly suitable for internal occasions involving catering. It combines high-quality design with all the functions you need in a kitchenette.





## LOVE4 DETAILS

Durch clevere Detaillösungen werden Bosse Küchenmodule modernen Ansprüchen gerecht und fügen sich nahtlos in das zeitlose Designkonzept ein. Küchengeräte wie Spülmaschine und Mikrowelle werden millimetergenau integriert, das edle Waschbecken exakt eingelassen. Und die hochwertig, robuste Arbeitsplatte hat den Spritzwasserschutz schon inklusive. Hier gilt ausnahmsweise: Function follows Form.

Thanks to smart detailed solutions, Bosse kitchen modules cater for modern demands and blend seamlessly into the timeless design concept. Kitchen equipment such as a dishwasher and microwave is integrated with millimetre precision; the refined sink is incorporated exactly. And the robust worktop of high quality includes a splash-proof finish. The exceptional rule here is: Function follows form.





**FREE STYLE** - modul space Bartheken wirken von allen Seiten einladend. Die DistanzfüÙe generieren eine optische Leichtigkeit. Zudem sorgen sie für Raum zum bequemen Stehen und bessere Reinigungsmöglichkeiten. Die große Auswahl an Oberflächen und Farben sowie die Flexibilität des Systems garantieren, dass Sie Ihre persönliche Wunschtheke finden. Abgestimmt auf Ihr Interior Design und universell einsetzbar.

**FREE STYLE** - modul space bars are inviting from all sides. The spacer feet generate a light visual feel. In addition, they provide room for comfortable standing and better cleaning possibilities. The wide selection of finishes and colours as well as the flexibility of the system guarantee that you will find the personal counter you are looking for. Matched to your interior design and universally usable.





## TIME OUT

Cafeteria, Kantine oder Lounge. Unterschiedliche Namen, ein Anspruch: Auszeit. Um abzuschalten, sich auszutauschen, Kontakte zu pflegen. Bosse bietet für die Gestaltung dieses ausgleichenden Mitarbeiter-Treffpunkts optimale Lösungen. Für große Raumstrukturen genauso wie für kleine Teeküchen oder Kaffeestationen. Die hochwertigen Stauraum- und Küchenmodule sind unbegrenzt erweiterbar und lassen sich stilsicher mit den Bosse Tischlösungen kombinieren.

Cafeteria, canteen or lounge. Different names, one aspiration: Time out. To switch off, communicate, socialise. Bosse offers optimum solutions for configuring this balancing meeting point for staff. For large room structures as well as for small tea-making facilities or coffee stations. The high-quality storage space and kitchen modules can be infinitely expanded and stylishly combined with the Bosse table solutions.

# LD

**F**ormal anspruchsvoll und eine flexible Bereicherung in jedem Bistro- oder Barbereich: Der L-Desk verbindet klassisches Design mit schlauer Praktikabilität. Die quadratisch oder rund geformten Platten lassen sich leicht, präzise und geräuschlos auf Sitz- oder Stehhöhe arretieren. Ob Mittagessen oder Feierabend-Drink: der L-Desk passt sich an.

**F**ormally discerning and a flexible asset in any bistro or bar area: The L-Desk combines classic design with smart practicality. The square or round shaped tops can be locked at sitting or standing height easily, precisely and quietly. Whether for lunch or a drink after work: the L-Desk is the perfect fit.



Beispiele | Examples

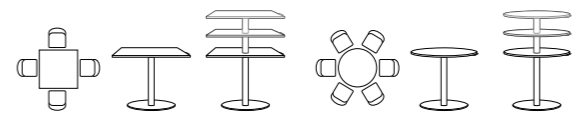

# EVEN MORE

DAUPHIN HOME. BUSINESS APARTMENT. HOTEL.  
MEDICAL. SHOWROOM + STORE.

**F**ierabend! Auch außerhalb des Büros schafft Bosse einzigartiges Ambiente. Mit der richtigen Einrichtungslösung für jede Lebenssituation. Ästhetische Individualität für Zuhause, stilvolle Geborgenheit im Business Appartement, zeitloser Komfort im Hotel. Auch in Praxen und Läden bieten die Systemmöbel optimale Organisation und ansprechende Präsentation. Bosse zum Wohlfühlen.

**H**ome time! Bosse also creates a unique ambience away from the office. With the right furnishing solution for any situation in life. Aesthetic individuality for the home, stylish sanctuary in a business apartment, timeless comfort in a hotel. The modular furniture also provides optimum organisation and an attractive presentation in doctors' surgeries and shops. Bosse for feeling good.



DAUPHIN HOME

# LIVING IN STYLE

Qualität trifft Stil – Die Verbindung des zeitlosen Chromrohrsystems mit edlen Glas-, Lack- und Naturholzoberflächen ergibt eine ganz individuelle Note. In Verbindung mit hochwertigen Sitzmöbeln bietet die Wohnkollektion DAUPHIN HOME® facettenreiche Einrichtungslösungen für alle Lebensbereiche.

Quality meets style – The combination of the timeless chrome tubing system with elegant glass, lacquer and natural wood surfaces produces a very individual touch. In conjunction with high-quality seating, the DAUPHIN HOME® collection offers furnishing solutions for all areas of life.



BUSINESS APARTMENT

# EVERY WHERE AT HOME

Stilvolle Geborgenheit. Berufliche Projekte fordern zunehmend Flexibilität und Mobilität. Und führen Menschen für längere Zeiträume in fremde Städte. Mit dem ganzheitlichen Sortiment von DAUPHIN HOME® werden Mikro- und Boardinghouse-Appartements zum persönlichen Zuhause auf Zeit.

Stylish sanctuary. Work projects are increasingly demanding flexibility and mobility. And taking people to foreign cities for longer periods of time. With the integrated range of DAUPHIN HOME®, micro-apartments and boarding house apartments are becoming a personal home for a little while.



HOTEL

# TIMELESS COMFORT

Hotelgäste legen großen Wert auf ansprechendes Design, hohe Qualität und Funktionalität. Das Möbelsystem modulspace von Bosse verleiht jedem Hotelzimmer einen kultivierten Wohlfühlfaktor. Nachhaltig: Bei starker Beanspruchung lassen sich einzelne Bauteile dank des patentierten Klick-Systems einfach und schnell austauschen.



Hotel guests attach great importance to an attractive design, high quality and functionality. The modulspace furniture system from Bosse lends a cultivated feel-good factor to any hotel room. Sustainable: If there is heavy loading, individual components can be replaced quickly and easily thanks to the patented click system.

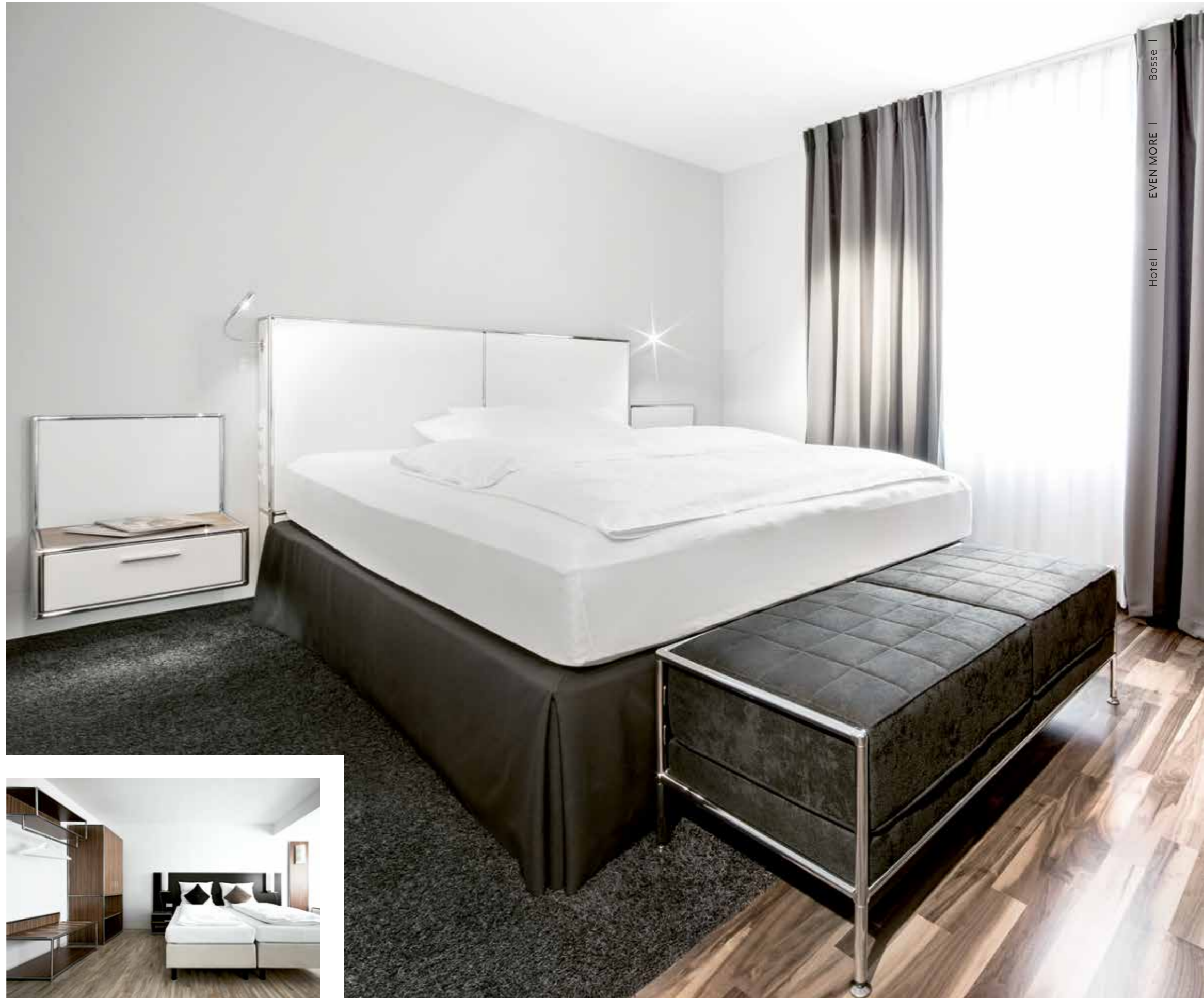

MEDICAL

# RECOVERY SUPPORT

Optimal organisiert zum Wohl des Patienten: Mit modul space sind Instrumente, und Medikamente immer griffbereit. Die Systemmöbel sind nicht nur praktisch, sondern auch formschön. Klare Linien und Eleganz strahlen ruhige Professionalität aus.

Optimally organised for the patient's benefit: With modul space tools and medicines are always close at hand. The modular furniture is not only practical, but also well-designed. Clear lines and elegance exude professionalism.



SHOWROOM+STORE

# PERFECT PRESENTATION

Die Vitrinen und Regale aus dem Programm von modul space schaffen Atmosphäre und geben Produkten einen ansprechenden Rahmen. Bei Bedarf lassen sich die einzelnen Elemente der Ladeneinrichtung einfach neu kombinieren.



The display cabinets and shelves from the modul space range create atmosphere and provide an attractive setting for products. If necessary, the individual components of the shop fittings can simply be newly combined.





# LE CORBUSIER

## MASTER OF MODERNITY

Im Jahr 1887 wurde Charles Édouard Jeanneret-Gris in der Schweiz geboren. Nach einem Kunststudium zog er 1917 nach Paris wo unter seinem Künstlernamen Le Corbusier eine beeindruckende Karriere begann, die als Lebenswerk betrachtet höchstens mit dem eines Pablo Picasso zu vergleichen ist. Als Künstler schuf er über 500 Werke und begründete mit seinem einzigartigen Stil den Purismus. Seine architektonischen Ansätze und Theorien setzten weltweit Maßstäbe. Er gilt als Mitbegründer des Funktionalismus und gehörte neben Walter Gropius und Mies van der Rohe zu den einflussreichsten Protagonisten der Bauhaus-Bewegung. Beeindruckende Kunstwerke, herausragende Möbelikonen, zukunftsweisende Städteplanungen und über 70 Gebäude weltweit, von denen 17 in sieben verschiedenen Ländern zum UNESCO Weltkulturerbe gehören – Le Corbusier hat unsere Vorstellung der Moderne, ja die Moderne selbst, wie kein anderer und für alle Zeit geprägt.

Charles Édouard Jeanneret-Gris was born in Switzerland in 1887. Following his studies at Ecole d'Art he moved to Paris in 1917 and under his pseudonym Le Corbusier began an impressive career which, as a life's work, can only be compared to that of a Pablo Picasso. As an artist, he created more than 500 works and with his unique style he established purism. His architectural approaches and theories set standards around the world. Impressive works of art, outstanding pieces of iconic furniture, futuristic urban designs and more than 70 buildings around the world, of which 17 in seven different countries are UNESCO World Heritage Sites – Le Corbusier has shaped our image of the modern age, in fact the modern age itself, like nobody else and for all time.

DER GEDANKE LEBT WEITER...  
THE IDEA CONTINUE TO LIVE...

LE CORBUSIER  
\* 1887 † 1965

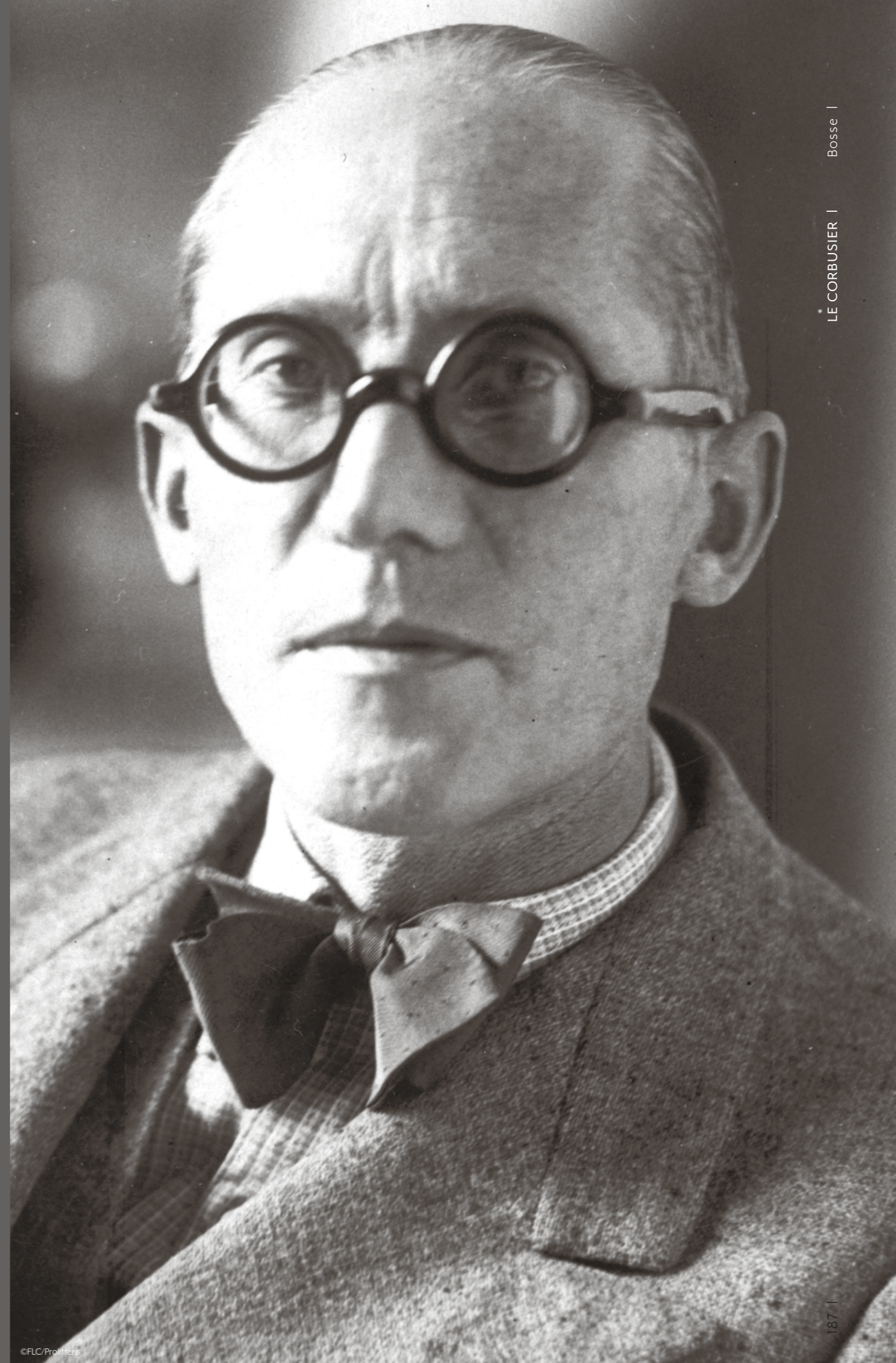

# VIVE LA COULEUR

BOSSE MEETS LE CORBUSIER

Die von Le Corbusier so überragend gestaltete Klarheit und zeitlose Moderne spiegeln sich auch im Designkonzept unseres Tragrohrmöbelsystems Bosse modul space wieder. Seit über 50 Jahren verbinden wir Form und Funktion – in Perfektion und durchaus inspiriert von den Theorien Le Corbusiers. Deshalb freuen wir uns um so mehr, Ihnen unsere zeitlos eleganten Möbel ab sofort auch in 12 ausgesuchten Farben von Les Couleurs® Le Corbusier präsentieren zu dürfen. Form, Funktion und Farbe in zeitloser Vollendung.

The clarity and timeless modernity so superbly crafted by Le Corbusier are also reflected in the design concept of our Bosse modul space tubular furniture system. For more than 50 years we have been combining form and function – with perfection and very much inspired by the theories of Le Corbusier. This is why we are so delighted to now also be able to present to you our timelessly elegant furniture in 12 selected colours from the Les Couleurs® Le Corbusier range. Form, function and colour in timeless perfection.

Les Couleurs® Le Corbusier ist ausschließlich für Deutschland, Österreich und die Schweiz lizenziert. Bei Interesse außerhalb der D-A-CH Region bitte separat anfragen. Les Couleurs® Le Corbusier is licensed exclusively for Germany, Austria and Switzerland. If you are outside the D-A-CH region please ask for it separately.



## BOSSE AT VILLA SAVOYE

Bosse Möbel fügen sich harmonisch und farbenfroh in das Weltkulturerbe Villa Savoye ein, an dessen Beispiel sich Le Corbusiers revolutionäre „5 Punkte einer neuen Architektur“ hervorragend erkennen lassen:

**Pilotis** – Pfeiler aus Beton oder Stahl übernehmen die statische Funktion der gängigen Mauern und machen die Bodenfläche praktisch frei nutzbar.

**Freie Fassade** – Durch das Verlängern der Decken über die tragenden Pfeiler hinaus wird die Fassade statisch befreit und Fenster können beliebig ausgedehnt werden. >

Bosse furniture blends harmoniously and colourfully into the Villa Savoye World Heritage Site, which is a perfect example showcasing Le Corbusier's revolutionary "5 Points of Modern Architecture":

**Pilotis** – pillars made of concrete or steel perform the load-bearing function for the conventional walls and make it possible to freely use virtually all the floor space.

**Free facade** – By extending the ceilings beyond the supporting pillars, the facade is statically freed up and windows can be extended at will. >



©FLC



©FLC



> **Dachgarten** – Das Flachdach wurde als Garten konzipiert, um die Wohnfläche deutlich zu erweitern. Zudem kann Regenwasser nutzbringend und gefahrlos abfließen.

**Langfenster** – Horizontale Schiebefenster ersetzen die gängigen Hochfenster und ermöglichen eine maximale und gleichmäßige Lichtdurchflutung.

Die Bosse modul space Kombinationen übernehmen Proportionen und Linienführung der Architektur und verbinden sich mit ihr zu einer zeitlosen Komposition. >



©FLC

> **Roof garden** – The flat roof was designed as a garden to considerably expand the amount of living space. In addition, rainwater can drain away usefully and safely.

**Long windows** – Horizontal sliding windows replace the customary vertical windows and enable the maximum amount of light to flood into the building uniformly.

The Bosse modul space combinations assume proportions and lines in the architecture and combine with it to create a timeless composition. >

> **Freier Grundriss** – Das Pilotis-System erlaubt eine komplett freie Gestaltung von Grundriss und Trennwänden. So entstehen wunderbare Möglichkeiten der Inszenierung für die stilvollen Möbel von Bosse. <

> **Free floor plan** – The pilotis system allows a completely free design of the floor plan and dividing walls. This creates wonderful opportunities for showcasing the stylish furniture from Bosse. <



# A WORLD OF COLOURS AND MATERIALS

## LE CORBUSIER POLYCHROMIE ARCHITECTURALE.



Mit der Polychromie Architecturale erfand Le Corbusier ein geniales Farbsystem, dessen – der Natur entnommenen – Töne alle ihre individuelle Relevanz haben. Die Leitsätze des Visionärs zur Farbwirkung sind bis heute von Bedeutung: Farbe modifiziert den Raum, klassifiziert Objekte. Sie wirkt auf uns physiologisch und beeinflusst unsere Sensibilitäten. Lassen Sie sich von der Strahlkraft und Wirkung dieser historischen Farben inspirieren. Gestalten Sie Ihr persönliches Möbelkunstwerk mit Bosse modul space und 12 ausgesuchten Lacktönen aus der Polychromie Architecturale.

With the Architectural Polychromy system, Le Corbusier invented an ingenious colour system in which shades – derived from nature – all have their own individual relevance. The visionary thinker's guiding principles on the effect of colour are of importance to the present day: colour modifies space, classifies objects. It has a physiological effect on us and influences our sensibilities. Be inspired by the radiance and effect of these historic colours. Create your own personal piece of furniture art with Bosse modul space and 12 selected lacquered shades from the Polychromy Architectural range.



▶ 4320B blanc ivoire (0750 LC)	▶ 32142 ombre naturelle claire (0751 LC)
▶ 4320W le jaune vif (0760 LC)	▶ 32013 gris clair 31 (0752 LC)
▶ 32053 vert jaune clair (0761 LC)	▶ 32011 gris 31 (0753 LC)
▶ 32021 outremer moyen (0755 LC)	▶ 32010 gris foncé 31 (0754 LC)
▶ 4320K bleu outremer 59 (0756 LC)	▶ 4320A rouge vermillon 59 (0758 LC)
▶ 4320T bleu outremer foncé (0757 LC)	▶ 32090 rouge vermillon 31 (0759 LC)

Les Couleurs® Le Corbusier ist ausschließlich für Deutschland, Österreich und die Schweiz lizenziert. Bei Interesse außerhalb der D-A-CH Region bitte separat anfragen. Les Couleurs® Le Corbusier is licensed exclusively for Germany, Austria and Switzerland. If you are outside the D-A-CH region please ask for it separately.

## RAL FARBEN. RAL COLOURS.



▶ RAL 1018
▶ RAL 2005
▶ RAL 3000
▶ RAL 6018
▶ RAL 5017
▶ RAL 5013



Alle RAL Farben ohne Metallic oder Leuchtfarben (Preisgruppe E). Einsatz von weiteren Farbsystemen gegen Aufpreis von 250,00 € zzgl. MwSt. pro Kommission und Farbe möglich. Die Darstellung des RAL CLASSIC Farbfächers erfolgt mit Genehmigung der RAL GmbH, Sankt Augustin. Die Bezeichnung RAL ist markenrechtlich geschützt. www.ral-farben.de

All RAL colours (price group E) without metallic or luminous paint. Other colour systems can be used for a surcharge of 250,00 € + VAT per commission and colour. The RAL CLASSIC colour fan is used with permission of RAL GmbH, Sankt Augustin. RAL is a registered trademark. www.ral-farben.com

## GLASVARIANTEN. GLASS VARIANTS.



▶ Weißglas RAL, gepulvert   White glass RAL, powdered
▶ Klar   Clear
▶ Lacobel   Lacobel
▶ Satiniertes   Satin-finish
▶ Transparent foliertes   Transparent film-coated
▶ Transluzent foliertes   Translucent film-coated

Alle gültigen Materialien finden Sie in der aktuellen Preisliste. | All valid materials can be found in the current price list.

# A WORLD OF COLOURS AND MATERIALS

**B**osse modul space besticht durch eine große Vielfalt bei der Materialauswahl. Ob Uni- oder Holzdekor, glänzende und seidenmatte Lacktöne, edle Echtholzoberflächen, Paneele in verschiedenen Glasqualitäten mit und ohne Farb- oder Fotofolien: Geben Sie Bosse-Möbeln Ihre persönliche Note.

**B**osse modul space captivates with a great variety of materials to choose from. Whether you opt for uni or a wood finish, glossy and silky matt lacquered shades, fine real-wood surfaces, panels in various types of glass either with or without coloured or photographic films, you can give Bosse furniture your own personal touch.

## UNIDEKORE. UNI FINISH.



## HOLZDEKOR. WOOD FINISH.

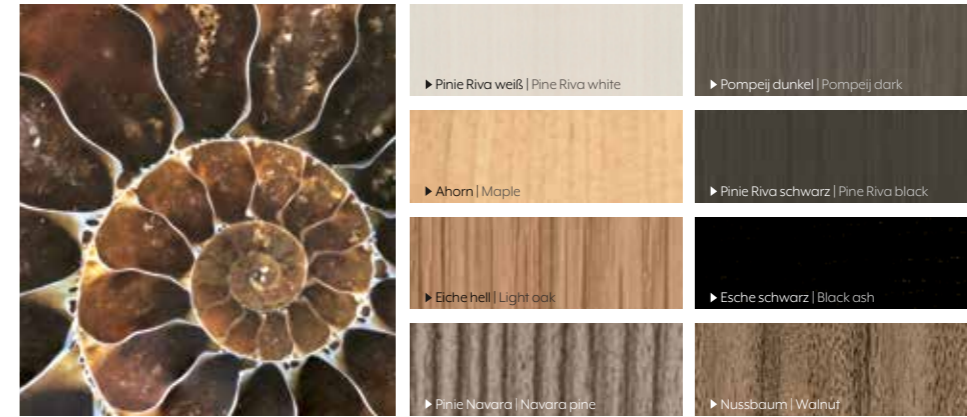

## ECHTHOLZ. REAL WOOD.

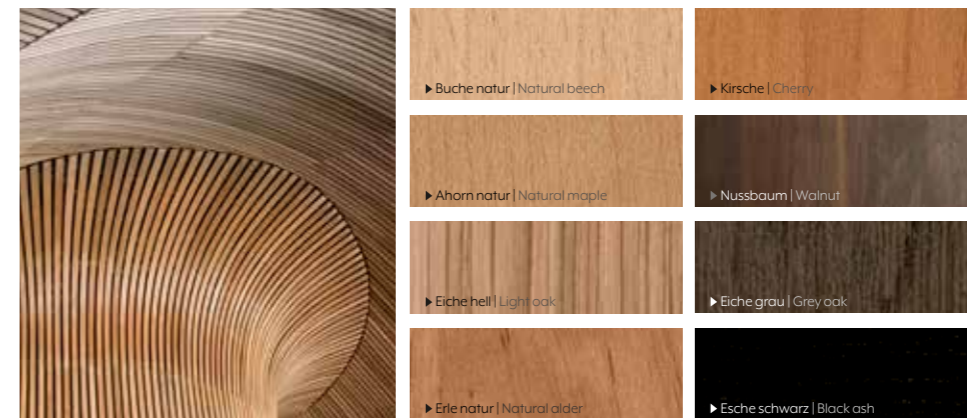

# MODUL SPACE SYSTEM

Das Baukastensystem Bosse modul space besteht durch seine nahezu unbegrenzte Modularität. Die hochwertigen Rohre, Knoten und Paneele bilden die Basis eines Systems, mit dem sich unterschiedlichste Möbel- und Einrichtungslösungen realisieren lassen. Um die Planung zu vereinfachen, stehen Türen, Schübe und Klappen in vorgegebenen Rastermaßen zur Verfügung. Die exakten Werte sind in der Grafik aufgeführt.

The Bosse modul space building-block system impresses with its almost unlimited modularity. The high-quality tubes, connectors and panels form the basis of a system that can be used to create a wide range of different furniture and furnishing solutions. To simplify the planning process, swing doors, drawers and drop doors are available in specified modular dimensions. The exact sizes are shown in the graphic.

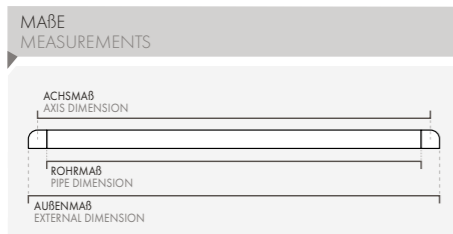
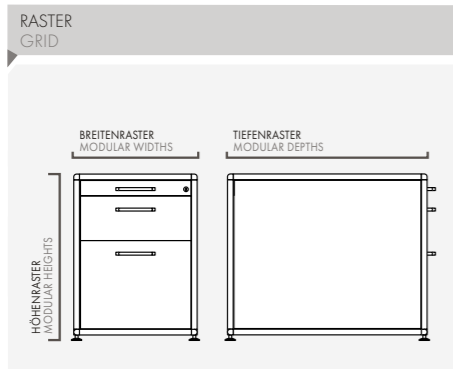
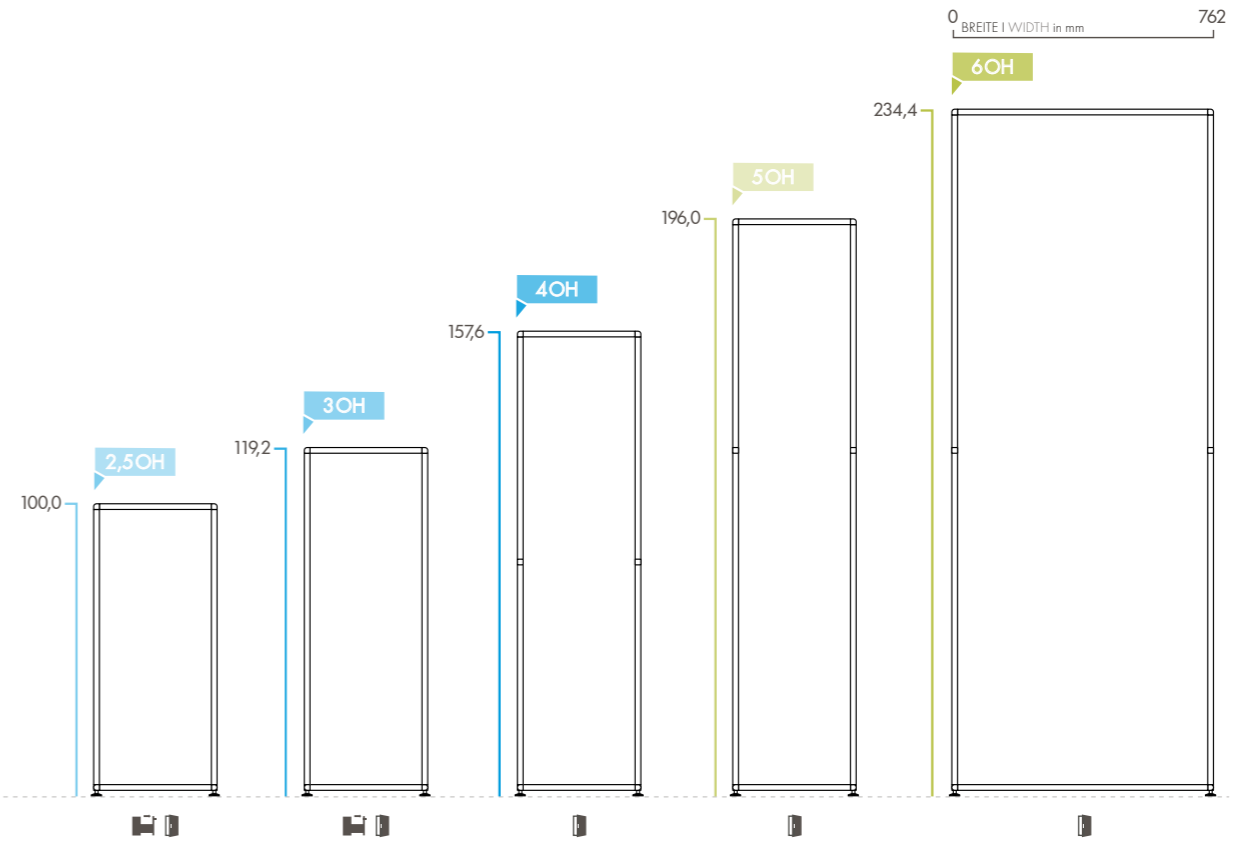
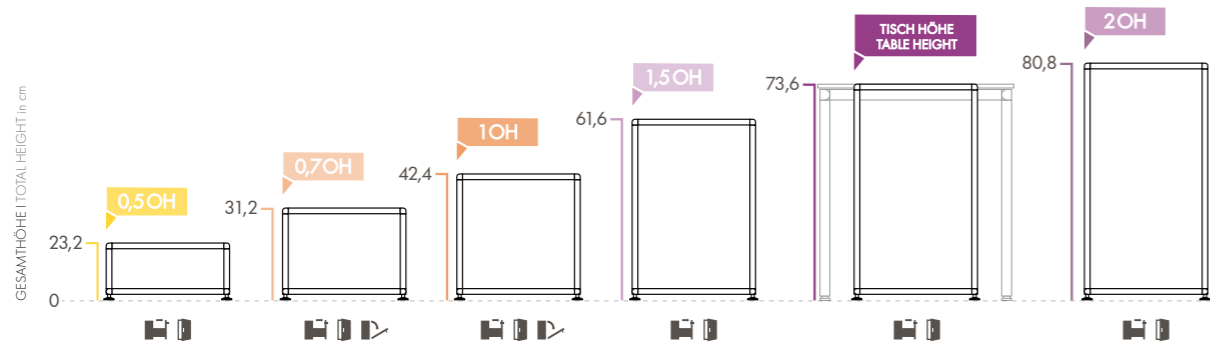

### GESAMTROHRLÄNGE FÜR OFFENE ELEMENTE ENTIRE TUBE LENGTH FOR OPEN ELEMENTS

ROHRMAß I PIPE DIMENSIONS	ACHSMABE AXIS DIMENSIONS	AUSSENMAßE EXTERNAL DIMENSIONS
12,0	14,0	16,0
15,0	17,0	19,0
17,2	19,2	21,2
25,2	27,2	29,2
36,4	38,4	40,4
39,2	41,2	43,2
46,2	48,2	50,2
52,4	54,4	56,4
55,6	57,6	59,6
56,2	58,2	60,2
67,6	69,6	71,6
74,8	76,8	78,8
76,2	78,2	80,2
94,0	96,0	98,0
96,2	98,2	100,2
113,2	115,2	117,2
116,2	118,2	120,2

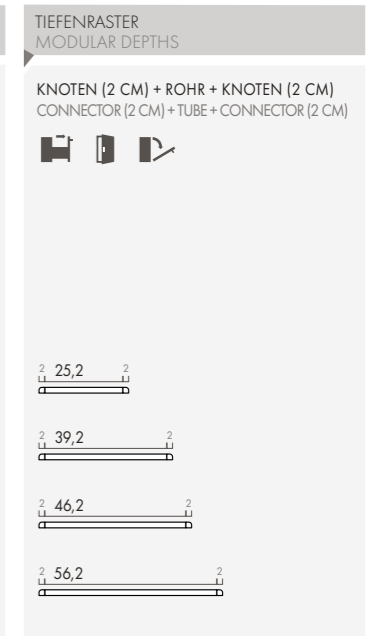
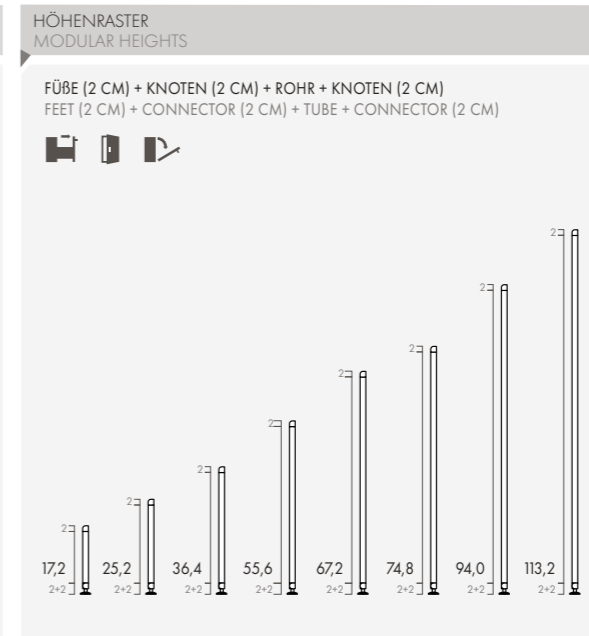
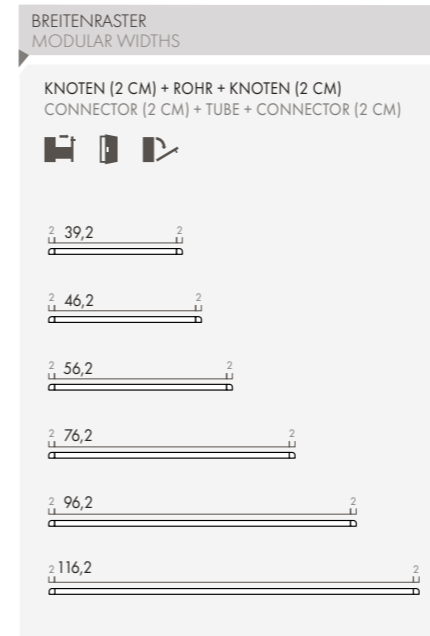

M-DESK

TISCHFUNKTIONEN  
TABLE FEATURES



**M-Screen**

Für alle M-DESK hat Bosse eine 3. Ebene, bestehend aus einer Multifunktionschiene und einem Filzscreen entwickelt. Der Screen kann halbseitig links oder rechts benutzt werden.

**M-Screen**

For all M-DESK Bosse has developed a third level, which consists of a multi-functional rail and a felt screen. The screen can also be used unilateral left or right.



**M-Multifunktionschiene**

Für M-Desk. Wahlweise Ablage-zubehör: Ablageschale klein, DIN A4 Ablageschale, Stiftablage Distanzhalter für Doppelablage-schalen. Farben schwarz, weiß, transparent.

**M-multi-functional rail**

For M-Desk. Optionally tray accessories: Small tray, DIN A4 tray, Pencil tray, Spacer for double trays. Colours black, white, transparent.



**Monitorarm humanscale**

M2 für Monitor mit Bosse Spezialklemme 01 oder Tischbohrung 00, Alu weiß.

**Monitor arm humanscale**

M2 for a monitor with Bosse special clip 01 or table drilling 00, aluminium white.

**Monitorarm humanscale**

M8 für 2 Monitore mit Querprofil, mit Bosse Spezialklemme 01 oder Tischbohrung 00, Alu weiß.

**Monitor arm humanscale**

M8 for 2 Monitors mit cross profile, with Bosse special clip 01 or tabledrilling 00, aluminium white.



**PC-Halterung**  
Für M-Desk.  
Metall schwarz, weiß, silber.



**Einstellbare PC-Halterung**  
Für M2/M3-Desk.  
Unter Platte zu montieren.  
Metall schwarz, weiß, silber.

**Adjustable PC-holder**  
For M2/M3-Desks to be mounted under the table top.  
Metal black, white, silver.



**Vertikale Kabelableitung rund**  
Für elektrisch höhenverstellbare M-Desks. Platte Holz; Kette Kunststoff schwarz, weiß, silber, chrom

**Vertical round cable tabs**  
For electrical height-adjustable M-desks.  
Table top wood; chain plastic black, white, silver, chrome.

**Vertikale Kabelleitung SL- Kette**  
Für elektrisch höhenverstellbare M-Desks. Rechteckig inkl. Magnethalterung am Fuß, Platte Holz; Kette Kunststoff schwarz, weiß, silber.

**Vertical cable duct SL- cable**  
For electrical height-adjustable M-desks. Rectangular incl. magnetic holder at the leg, table top wood; chain plastic black, white, silver.



**Kabelkanal**  
Zur horizontalen Kabelführung. Schraubbefestigung unter Holztischplatte. Länge max. 220 cm. Metall, schwarz, weiß, silber.

**Cable channel**  
For horizontal cable routing. Screw fastening under the wooden table top. Maximum length 220 cm. Metal, black, white, silver.

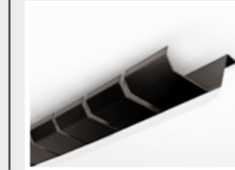

**Abklappbarer Kabelkanal**  
Für elektrisch höhenverstellbare M-Desks. Zur bequemen horizontalen Kabelführung. Metall schwarz, weiß, silber.

**Tilttable cable channel**  
For electrical height-adjustable M-desks. For a comfortable horizontal cable routing. Metal, black, white, silver.



**LINAK Bedienelemente | LINAK Desk Panels**

**M3-Desk Economy (DPGK)**  
Für einfaches Auf-/Ab-Verfahren; Farbe Tiefschwarz RAL 9005; Kabel 170 cm gerade.



**M3-Desk Economy (DPGK)**  
Für a simple up and down drive; Colour deep black RAL 9005; cable 170 cm straight.

**M3-Desk (DPGIM)**  
Intuitives Bedienelement. Ergonomietool mit Erinnerungsfunktion über LED; 2 Speicherpositionen; Bluetooth; Farbe Tiefschwarz RAL 9005; Kabel 170 cm gerade.



**M3-Desk (DPGIM)**  
Intuitive desk panel. Ergonomical tool with reminder function via a LED; 2 memory positions; Bluetooth; Colour deep black RAL 9005; cable 170 cm straight.

**M2-Desk (DPGIB)**  
Intuitives Bedienelement. Ergonomietool mit Erinnerungsfunktion über Lichtleiste; 2 Speicherpositionen; Bluetooth; Farbe Tiefschwarz RAL 9005; Kabel 170 cm gerade.



**M2-Desk (DPGIB)**  
Intuitive desk panel. Ergonomical tool with reminder function via a light strip; 2 memory positions; Bluetooth; Colour deep black RAL 9005; cable 170 cm straight.

**M1-Desk (DPGIC)**  
Intuitives Bedienelement. Ergonomietool mit Erinnerungsfunktion über Lichtleiste; 4 Speicherpositionen; mit Display Bluetooth über App; Farbe Tiefschwarz RAL 9005; Kabel 170 cm gerade.



**M1-Desk (DPGIC)**  
Intuitive desk panel. Ergonomical tool with reminder function via a light strip; 4 memory positions; display; Bluetooth via app; Colour black deep RAL 9005; cable 170 cm straight.



**Wireless Charging Modul**  
Kabelloses Aufladen von Handys und Tablets, die mit dem Qi Standard ausgestattet sind.

**Wireless Charging Modul**  
Wireless charging of mobile phones and tablets, which are equipped with the Qi standard.



**Kabelausschleuse**  
Für Holztischplatten und Holzpaneele. Kunststoff schwarz, weiß, grau oder verchromt, Ø 8 cm.

**Cable outlet box**  
For wooden table tops and wooden panels. Plastic black, white, gray or chrome plated, Ø 8 cm.



**Netbox Line und Style**  
Inkl. Anschluss für 2x Strom, 2x RJ45, Kabellängen ca. 2,9 m. Für Holztischplatten und Holzpaneele. Gehäuse Aluminium eloxiert silber. B 222 | T 84 mm

**Net-Box-Line and Style**  
Incl. connection for 2x power, 2x RJ45, cable lengths approx. 2.9 m. For wooden table tops and wooden panels. Case aluminium anodised silver. B 222 | T 84 mm



**Netbox Turn**  
Mit Drehmechanismus. Öffnet durch Druck auf Taste automatisch. Inkl. Anschluss für 2x Strom, 2x RJ 45, Kabellängen ca. 4 m. Für Holztischplatten und Holzpaneele. Gehäuse Aluminium eloxiert silber. B 26,8 | T 10,9 cm

**Netbox Turn**  
With rotating mechanism. Opens automatically by pressing button. Incl. connection for 2x power, 2x RJ 45, cable lengths approx. 4 m. For wooden table tops and wooden panels. Case aluminium anodised silver. B 26,8 | T 10,9 cm



**Net-Box-Point**  
Inkl. Anschluss für Strom, RJ45 und USB. Kabellänge ca. 1,9 m. Für Holztischplatten und Holzpaneele. Gehäuse Chrom glänzend und Kunststoff schwarz.

**Net-Box-Point**  
Incl. connection for power, RJ45 and USB. Cable length approx. 1.9 m. For wooden table tops and wooden panels. Case chrome glossy and plastic black.



**3er-Steckdosenleiste**  
Für Einsatz in Kabelkanal. Inkl. Wieland Adapter. Kunststoff schwarz. Kabellänge ca. 300 cm.

**3 pc. power strip**  
For the use in cable channel. Incl. Wieland adapter. Plastic black. Cable length approx. 300 cm.

## S-DESK

TISCHFUNKTIONEN  
TABLE FEATURES

**S-Desk Akustik Screen**  
Dämmplatten bezogen mit Stoff Fame zwischen 400 mm hohen Systemtischrohren verspannt; Aufsetzbar auf S-Desk System, Breiten bis 2000 mm.

**S-Desk Acoustics Screen**  
Insulation panels covered with fabric Fame between 400 mm high system table tubes; can be mounted on S-Desk system, widths up to 2000 mm.

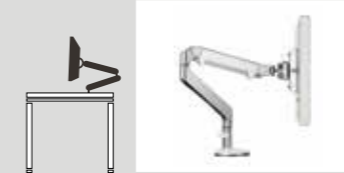

**Monitorarm humanscale**  
M2 für Monitor mit Bosse Spezialklemme 01 oder Tischbohrung 00, Alu weiß.

**Monitor arm humanscale**  
M2 for a monitor with Bosse special clip 01 or table drilling 00, aluminium white.

**Monitorarm humanscale**  
M8 für 2 Monitore mit Querprofil, mit Bosse Spezialklemme 01 oder Tischbohrung 00, Alu weiß.

**Monitor arm humanscale**  
M8 for 2 Monitors mit cross profile, with Bosse special clip 01 or tabledrilling 00, aluminium white.

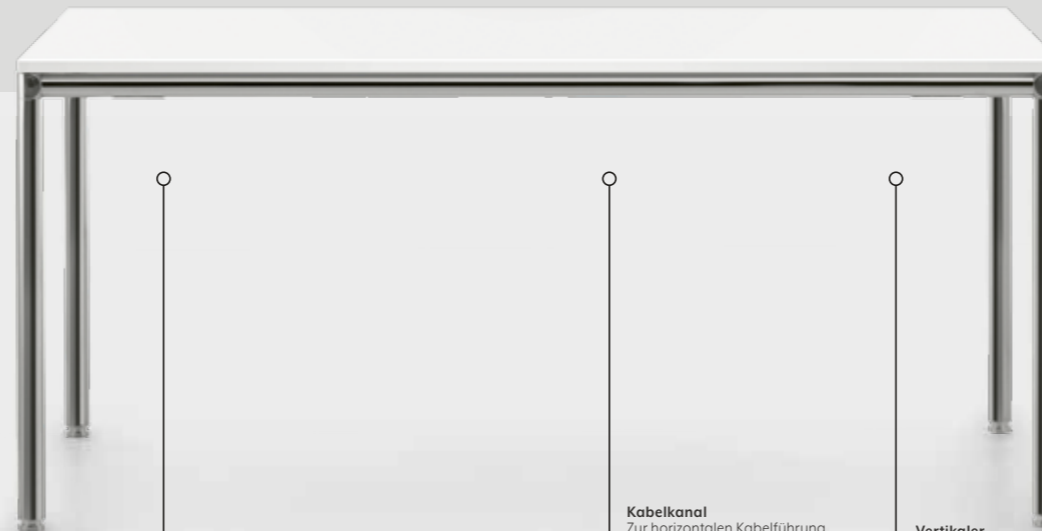

**PC Halterung**  
Für S-Desk.

**PC-holder**  
For S-Desk.

Maße | Dimensions:  
B 25,2 | T 56,2 | H 52,4 cm  
B 25,2 | T 76,2 | H 52,4 cm



**Einstellbare PC-Halterung**  
Für S-Desk.

Unter Platte zu montieren.  
Metall schwarz, weiß, silber.

**Adjustable PC-holder**  
For S-Desk to be mounted under the table top.  
Metal black, white, silver.



**Kabelkanal**  
Zur horizontalen Kabelführung. Schraubbefestigung unter Holz Tischplatte. Länge max. 220 cm. Metall, schwarz, weiß, silber.

**Cable channel**  
For horizontal cable routing. Screw fastening under the wooden table top. Maximum length 220 cm. Metal, black, white, silver.

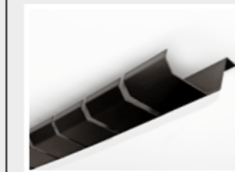

**Vertikaler Kabelkanal**  
für S-Desk mit Holz und Glasplatten, Anbindung über Magnet. Kunststoff in schwarz, weiß oder silber.

**Vertical cable channel**  
For S-Desk with wooden and glass panel, connection via magnet. Plastic black, white or silver.



**Wireless Charging Modul**  
Kabelloses Aufladen von Handys und Tablets, die mit dem Qi Standard ausgestattet sind.

**Wireless Charging Modul**  
Wireless charging of mobile phones and tablets, which are equipped with the Qi standard.



**Kabelausschleuse**  
Für Holztischplatten und Holzpaneele. Kunststoff schwarz, weiß, grau oder verchromt, Ø 8 cm.

**Cable outlet box**  
For wooden table tops and wooden panels. Plastic black, white, gray or chrome plated, Ø 8 cm.



**Netbox Line and Style**  
Inkl. Anschluss für 2x Strom, 2x RJ45, Kabellängen ca. 2,9 m. Für Holztischplatten und Holzpaneele. Gehäuse Aluminium eloxiert silber. B 222 | T 84 mm

**Net-Box-Line and Style**  
Incl. connection for 2x power, 2x RJ45, cable lengths approx. 2.9 m. For wooden table tops and wooden panels. Case aluminium anodised silver. B 222 | T 84 mm



**Netbox Turn**  
Mit Drehmechanismus. Öffnet durch Druck auf Taste automatisch. Inkl. Anschluss für 2x Strom, 2x RJ 45, Kabellängen ca. 4 m. Für Holztischplatten und Holzpaneele. Gehäuse Aluminium eloxiert silber. B 26,8 | T 10,9 cm

**Netbox Turn**  
With rotating mechanism. Opens automatically by pressing button. Incl. connection for 2x power, 2x RJ 45, cable lengths approx. 4 m. For wooden table tops and wood panels. Case aluminium anodised silver. B 26,8 | T 10,9 cm



**Net-Box-Point**  
Inkl. Anschluss für Strom, RJ45 und USB. Kabellänge ca. 1,9 m. Für Holztischplatten und Holzpaneele. Gehäuse Chrom glänzend und Kunststoff schwarz.

**Net-Box-Point**  
Incl. connection for power, RJ45 and USB. Cable length approx. 1.9 m. For wooden table tops and wooden panels. Case chrome glossy and plastic black.



**3er-Steckdosenleiste**  
Für Einsatz in Kabelkanal. Inkl. Wieland Adapter. Kunststoff schwarz. Kabellänge ca. 300 cm.

**3 pc. power strip**  
For the use in cable channel. Incl. Wieland adapter. Plastic black. Cable length approx. 300 cm.

# REFERENZEN REFERENCES

Bosse ist weltweit erfolgreich im Einsatz. In unterschiedlichsten Unternehmen, Branchen und Architekturen. Elegant, funktional und perfekt auf jede einzelne Anforderung zugeschnitten. Viele weitere Referenzen finden Sie online auf [dauphin-group.com/referenzen](http://dauphin-group.com/referenzen).

Bosse operates successfully worldwide. In a variety of different companies, sectors and architectures. Elegant, functional and perfectly tailored to suit every single requirement. You can find lots of other references online at [dauphin-group.com/en/references](http://dauphin-group.com/en/references).

T.CON GMBH & CO. KG



LEICA CAMERA AG



BAVARIA FILMSTUDIOS



MEBA



TU MÜNCHEN



COURT OF JUSTICE OF  
THE EUROPEAN UNION



ZUMTOBEL LED DIVISION



KRONES AG



HOSPITAL BARMHERZIGE BRÜDER



CEG CHINA EAGLE GROUP



WORTMANN KG  
INTERNATIONAL SHOE PRODUCTION



SAMSUNG ELECTRONICS GMBH



INTERFRACHT SPEDITIONS AG



IMPLENIA INDUSTRIAL





# SERVICE PLANUNG SERVICE PLANNING

Mehr als nur Lösungen: Bosse realisiert Ihre Vorstellungen von der Idee bis zum fertigen Einrichtungskonzept. Dabei behalten wir stets die Ergonomie im Fokus. Bei der Umsetzung Ihres Projekts unterstützen wir unsere Fachhändler mit dem Planungsservice in den Dauphin Human Design® Centern. Für Ihre individuellen Planungen finden Sie auf der Internetseite [catalog.bosse.de](http://catalog.bosse.de) den Webkatalog mit fertigen Kombinationen zum Download und für die Weiterbearbeitung.

More than just solutions: Bosse implements your ideas, from the initial vision through to the finished furnishing concept. When we do this, we always focus on the ergonomics. In implementing your project, we support our authorised distributors with the planning service on offer at the Dauphin HumanDesign® Centers. For your individual plans, on the website [catalog.bosse.de](http://catalog.bosse.de) you will find the web catalogue containing complete combinations to download and work with.

Bosse catalog

AKTUELLE AUSWAHL: 34 DATENSÄTZE

TÄTIGKEITEN  
WELCOME  
WORK  
LEAD  
MEET  
RELAX  
LEARN

THEKEN + LOUNGE  
1ER-PLATZ-THEKEN  
2ER-PLATZ-THEKEN  
STENTHEKE  
GASTRO-THEKE  
SITZMOBEL  
GARDEROBE

ARBEITSPLÄTZE  
EINZELARBEITSPLÄTZE  
TEAMARBEITSPLÄTZE  
CHEFARBEITSPLÄTZE  
ROLLCONTAINER  
STANDCONTAINER

KONFERENZ  
BEISPRECHUNGSRAUME  
CHALOUNGE  
MEDIENMOBEL  
SERVERWAGEN

STAUHAUM

1-1,5 OH LOW + HIGH  
2-2,5 OH SIDEBOARD  
3 OH HIGHBOARD  
4 OH REGAL-SCH  
5-9,3 OH REGAL-SCH  
6 OH REGAL-SCH

HIGHBOARD 30H  
8 200,00 x 7 40,22 x H 110,20 cm

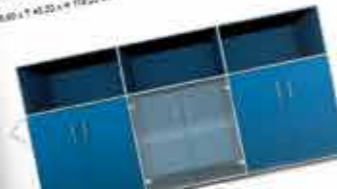

HIGHBOARD 30H  
8 200,00 x 7 40,22 x H 110,20 cm



HIGHBOARD 30H  
8 100,00 x 7 40,22 x H 110,20 cm



HIGHBOARD 30H  
8 200,00 x 7 40,22 x H 110,20 cm

# WIR BAUEN MÖBEL FÜR GENERATIONEN WE BUILD FURNITURE FOR GENERATIONS



# PRODUKTVERZEICHNIS PRODUCT REGISTER

## THEKEN | COUNTERS



EMPFANGSTHEKE  
RECEPTION DESK  
Seite Page 12-13



EMPFANGSTHEKE 360°  
RECEPTION DESK 360°  
Seite Page 18-19



BELEUCHTUNGSVARIATIONEN  
LIGHTING OPTIONS  
Seite Page 14-17

## LOUNGE | LOUNGE



DIALOUNGE  
DIALOUNGE  
Seite Page 64-65 | 130-131 | 158-159



LOUNGEMÖBEL  
LOUNGE FURNITURE  
Seite Page 24-25 | 156-157 | 118-119 | 180-181



COUCHTISCH  
COFFEE TABLE  
Seite Page 24-25 | 118-119 | 157-161 | 176-179

## KÜCHE | KITCHEN



KAFFEESTATION  
COFFEE STATION  
Seite Page 166-167



BARTHEKE  
BAR COUNTER  
Seite Page 168-169



MODULKÜCHE  
MODULE KITCHEN  
Seite Page 164-167 | 170-171

## STAURAUM | STORAGE



APOTHEKERSCHRANK  
APOTHECARY DRAWER  
Seite Page 52-53



CONTAINER  
STORAGE UNIT  
Seite Page 30-33 | 38-39 | 86-87 | 110-111



GARDEROBE  
WARDROBE  
Seite Page 22-23



HÄNGEBOARD  
WALL UNIT  
Seite Page 24-25 | 106-107 | 162-165



LOWBOARD  
LOWBOARD  
Seite Page 32-33 | 38-39 | 100-101  
114-115 | 176-177 | 193



SCHIEBETÜRENSCHRANK  
SLIDING DOOR CABINET  
Seite Page 40-41 | 50-51 | 56-57 | 88-89



ROLLADENSCHRANK  
TAMBOUR DOOR CABINET  
Seite Page 89



RAUMTEILER | HIGHBOARD  
ROOM DIVIDER | HIGHBOARD  
Seite Page 84-85 | 188-189 | 195



VITRINEN  
SHOWCASES  
Seite Page 82-83 | 184

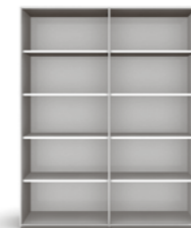

REGAL  
SHELF  
Seite Page 78-81 | 184-185



SCHRANK  
CLOSET  
Seite Page 74-75 | 78-79



SCHRANK-KOMBI  
SHELVING CUPBOARD  
Seite Page 78-79 | 118-119 | 178-183 | 211

ARBEITEN | WORKING



NUCLEON  
NUCLEON  
Seite Page 96-99



M-SCREEN  
M-SCREEN  
Seite Page 40-43 | 63



M1-DESK  
M1-DESK  
Seite Page 106-111



M1-DESK MIT SIDEBOARD  
M1-DESK WITH SIDEBOARD  
Seite Page 106-111



M2-DESK  
M2-DESK  
Seite Page 100-103



M3-DESK  
M3-DESK  
Seite Page 38-45 | 30-13



M3-DESK ECONOMY  
M3-DESK ECONOMY  
Seite Page 46-47



S-DESK  
S-DESK  
Seite Page 32-35 | 56-57 | 74-75 | 114-119 | 170-171



S-DESK BENCH  
S-DESK BENCH  
Seite Page 50-53 | 72-73

MICROARBEITSPLATZ | MICRO-WORKPLACE



MICRO-ARBEITSPLATZ  
MICRO WORKPLACE  
Seite Page 60-61



MICRO-ARBEITSPLATZ  
MICRO WORKPLACE  
Seite Page 58-61 | 63

TISCH- UND KONFERENZSYSTEME | TABLE AND CONFERENCE SYSTEMS



B-DESK  
B-DESK  
Seite Page 138-141



FRAMEWORK  
FRAMEWORK  
Seite Page 142-145



L-DESK  
L-DESK  
Seite Page 170-173



M1-CONFERENCE  
M1-CONFERENCE  
Seite Page 132-137



MS-CONFERENCE  
MS-CONFERENCE  
Seite Page 146-149



R-DESK  
R-DESK  
Seite Page 26-129 | 163

TECHNIKMÖBEL | TECHNOLOGY FURNITURE



MEGA-HUB  
MEGA-HUB  
Seite Page 150-151



TECHNIK-MÖBEL  
TECHNICAL FURNITURE  
Seite Page 90-91

RAUM-IN-RAUM-SYSTEME | ROOM-IN-ROOM SOLUTIONS



HUMAN SPACE CUBE  
HUMAN SPACE CUBE  
Seite Page 66-69



TELEFON CUBE  
TELEPHONE CUBE  
Seite Page 64-65

Mehr Konfigurationen siehe  
online unter: [catalog.bosse.de](http://catalog.bosse.de)

For more configurations  
please see online at  
[catalog.bosse.de](http://catalog.bosse.de)



bosse.de  
dauphin-group.com

Hersteller | Manufacturer:

Bosse Design Gesellschaft für  
Innovative Office Interiors mbH & Co. KG  
Stahler Ufer 7  
37671 Höxter/Stahle, Germany  
+49 5531 1297-0  
info@bosse.de

Vertrieb | Distribution:

Dauphin HumanDesign® Group GmbH & Co. KG  
Espanstraße 36  
91238 Offenhausen, Germany  
+49 9158 17-700  
info@dauphin-group.com

**Bosse**